



RESISTENZE ELETTRICHE DI RISCALDO





La nostra storia

Che cos'è oggi Mit.D.?

Mit.D. rappresenta l'entusiasmo di una nuova generazione che avanza verso nuove avventure, portando con sé competenze maturate in anni di esperienza.

Mit.D. è sinonimo di determinazione e innovazione.

1979: Fondazione di mit.D. tra le montagne del sud Piemonte, vicino al confine con la Francia, dall'idea di Adriano Desana come Agente di Commercio Enasarco.

1987 - 1990: I figli Andrea e il primogenito si uniscono all'azienda come Agenti Enasarco con proprie rappresentanze.

1995: Fondazione di mit.D. S.n.c, unione delle forze familiari che lavorano insieme per 11 anni, avviando una fase di crescita aziendale



2006: Scioglimento dell'attività familiare e nascita di mit.D. S.r.l sotto la guida di Andrea, con il supporto amministrativo della moglie Roberta.

2009: Nonostante la crisi, mit.D. supera le difficoltà grazie alla compattezza del team. L'azienda acquisisce consapevolezza della necessità di offrire una soluzione integrata, combinando vendita di prodotti e consulenza qualificata pre e post-vendita, specializzandosi nei forni per il trattamento termico dei metalli e compositi, in particolare nei settori aeronautico, militare e difesa.

**IL TUO PARTNER A 360°
NEL CONTROLLO DEL
PROCESSO INDUSTRIALE**

2014: mit.D. crea un gruppo che racchiude le competenze necessarie nel mondo dei forni per il trattamento termico. Nascono tre business unit: COMPONENTS per la vendita di componentistica, ENGINEERING per la progettazione e realizzazione di revamping e nuova costruzione elettro-strumentale dei forni, e METROLOGY per la certificazione e validazione dei processi produttivi secondo le norme Aerospace AMS 2750 e Automotive CQI-9.

2018 - 2019: mit.D. Group prende forma con l'acquisizione della Vietti Srl di Busto Arsizio, azienda fondata nel 1974 e specializzata nella costruzione di resistenze elettriche di riscaldamento. Nel 2019, viene aggiunto un nuovo reparto produttivo dedicato alla costruzione delle sonde di temperatura, ampliando ulteriormente le competenze tecniche del gruppo.





La nostra storia



2020: L'anno delle grandi sfide. mit.D. Group fonda AC Ovens, specializzata nella costruzione e manutenzione di forni industriali, e Temperature Components Srl, un portale online per la vendita di componenti elettrici tecnici. Queste iniziative mirano a consolidare la presenza dell'azienda nel settore e a offrire soluzioni complete ai clienti.

2022: La figlia [Chiara entra in azienda](#), acquisendo competenze lavorando direttamente in produzione e affiancando i tecnici della ENGINEERING. Chiara intraprende il suo percorso con umiltà, operando direttamente in produzione per acquisire una comprensione approfondita dei prodotti e delle fasi di lavorazione. Con il tempo, acquisisce competenze che le permettono di effettuare saldature certificate e di comprendere le necessità dei clienti in materia di manutenzione post-vendita. Questo [passaggio generazionale garantisce la continuità e l'innovazione all'interno del gruppo](#), portando nuove prospettive e riflessioni sul futuro del Gruppo.



2023: La pandemia di Covid-19 e i problemi di salute di Andrea hanno portato a una revisione del progetto iniziale. AC Ovens ha concluso il suo percorso, Temperature Components è stata aggiornata, ENGINEERING e METROLOGY sono state terzalizzate, concentrando le energie sulle fondamenta di mit.D. Questo periodo di riorganizzazione ha permesso all'azienda di affrontare le sfide poste dal nuovo scenario globale, adattando le proprie strategie alle attuali condizioni di mercato. La pandemia ha imposto un ripensamento delle modalità operative, con un maggiore focus sulla digitalizzazione e sull'implementazione di soluzioni innovative per mantenere la continuità operativa. Nonostante le difficoltà, mit.D. Group è riuscito a mantenere la propria posizione sul mercato, grazie alla capacità di adattamento e alla determinazione del suo team.



La nostra storia

2024: mit.D. Group si trasferisce in Lombardia, aprendo un ufficio commerciale a Busto Arsizio e spostando il magazzino da Cuneo. Questo trasferimento strategico mira a migliorare la competitività dell'azienda e facilitare l'accesso a nuovi mercati. L'apertura dell'ufficio commerciale consente a mit.D. di essere più vicina ai clienti e di rispondere in modo più efficiente alle loro esigenze. Inoltre, il trasferimento del magazzino consente una gestione più ottimizzata delle scorte e una riduzione dei tempi di consegna. Il trasferimento di sede rappresenta un passo importante per mit.D. Group, segnando l'inizio di una nuova fase di crescita e sviluppo.



2025: Mit.D. Group si prepara a nuovi progetti e iniziative per consolidare la propria posizione sul mercato e affrontare le sfide future.

Tra i principali obiettivi per il 2025 vi è la ricerca di una sede più ampia e confortevole. Il nuovo HEADQUARTERS sarà progettato per ospitare non solo le attività amministrative e commerciali, ma anche le operazioni di produzione, garantendo una maggiore integrazione e sinergia tra i vari reparti e creando un ambiente di lavoro stimolante e funzionale.

Inoltre, Mit.D. Group si impegna nella realizzazione di cataloghi dettagliati che illustrino l'ampia gamma di prodotti offerti dall'azienda, al fine di migliorare la comunicazione con i clienti e facilitare il processo di vendita.

Un altro progetto importante è la creazione di un nuovo sito aziendale interattivo e accattivante, accompagnato dalla nascita di un e-commerce per una vendita sempre più smart e al passo con le nuove esigenze del mercato. Questo permetterà a Mit.D. di raggiungere un pubblico più ampio e di offrire un servizio più efficiente e moderno.

L'azienda intende inoltre ampliare la rete di vendita e distribuzione su tutto il territorio nazionale, consolidando i mercati esteri già presenti e approcciando con decisione nuovi mercati internazionali; inoltre, per offrire un servizio sempre più qualificato, intraprende il percorso per acquisire la certificazione Atex, rafforzando così il proprio impegno verso la sicurezza, la qualità e la conformità alle normative europee.

Questi progetti rappresentano i fondamenti del futuro di Mit.D. Group, proiettando l'azienda verso nuove opportunità e successi, e consolidando la sua posizione come partner qualificato e affidabile nel settore del trattamento termico e della lavorazione e trasformazione della plastica, nonché della consulenza pre e post-vendita.



"Dalla progettazione alla
produzione:
resistenze elettriche
realizzate con precisione
e cura in ogni dettaglio"





CARATTERISTICHE GENERALI

INTRODUZIONE CARTUCCE

La gamma di prodotti offerti da Mit.D. è il risultato di oltre mezzo secolo di esperienza nella costruzione dei componenti e nella loro applicazione diretta sul campo.

La conoscenza delle problematiche del settore, trasportata nell'ingegnerizzazione dei prodotti, pone Mit.D. al vertice delle aziende produttrici di resistenze a cartuccia a filo nudo e sonde di temperatura, oggi presenti sul mercato nazionale.

Il poter testare e validare i propri prodotti direttamente sul campo, senza coinvolgere i clienti in test preliminari, assicura uno sviluppo e un testing affidabili e competenti.

La scelta delle materie prime per la costruzione dei nostri prodotti è frutto di anni di analisi e valutazioni, oltre che della validazione dei fornitori partner, al fine di garantire continuità e affidabilità nelle forniture.

La gamma delle resistenze a cartuccia proposta da Mit.D. è tra le più complete e complesse sul mercato. Se a questo si aggiunge l'intera gamma delle resistenze adatte per il mercato dei forni industriali pesanti (forni fusori, forni per il trattamento termico dei metalli, dei compositi, ecc.), la proposta di Mit.D. risulta unica a livello nazionale, soprattutto grazie alla pluridecennale esperienza nell'applicazione in campo.

Mit.D. produce resistenze a cartuccia destinate a tutti i mercati, conformi alle certificazioni CE, UL e CSA (per Stati Uniti e Canada), disponibili in un'ampia varietà di configurazioni. L'azienda dispone di un magazzino in pronta consegna con circa 500 codici di semilavorati e oltre 1.000 kit differenti tra resistenze e sonde di temperatura, in grado di soddisfare tempestivamente le richieste urgenti dei clienti. Mit.D. vanta inoltre una solida scorta di materia prima di origine europea, acquistata direttamente in fonderia, destinata alla produzione di resistenze a filo nudo con diametri da 0,09 mm a 4 mm. L'offerta comprende anche le resistenze modello TUBOTAL, realizzate sia con bacchetta rigida sia con filo spiralato, ideali per l'installazione in tubi radianti o direttamente all'interno della camera del forno.

La stessa tipologia di materia prima, ma in misure diverse, viene utilizzata per la produzione di resistenze a filo avvolto per applicazioni generiche in ceramiche a canali aperti o semi-aperti, per impieghi a vista o in appositi tubi, oppure per applicazioni molto gravose in impianti chimici e petrolchimici, dove qualità e affidabilità sono fondamentali.

La gamma delle resistenze a cartuccia si divide fundamentalmente in tre grandi famiglie:

- Low Density (Bassa Potenza): carico in superficie di circa 5 W/cm^2
- Medium Density (Media Potenza): carico in superficie di circa 15 W/cm^2
- High Density (Alta Potenza): carico in superficie non superiore a 55 W/cm^2

Mit.D. produce abitualmente resistenze ad hoc per alcuni clienti storici, che superano abbondantemente i valori standard, arrivando in alcuni casi a raddoppiarli. Questo è frutto di un'analisi dettagliata dell'applicazione e dell'utilizzo in campo, nonché di una minuziosa scelta dei materiali abbinati.

La vasta gamma di accessori in pronta disponibilità proposta da Mit.D. assicura una pronta consegna in qualsiasi momento, oltre a essere in grado di produrre ad hoc qualsiasi tipo di accessorio, qualora non fosse presente nei codici standard a magazzino.



CARATTERISTICHE GENERALI

Mit.D. opera in conformità alla norma UNI EN ISO 9001:2015 da oltre 15 anni, utilizzando standard molto restrittivi in materia di controlli nelle fasi di produzione e con un controllo e collaudo finale sul 100% del materiale in uscita. Vengono utilizzati moderni software per la tracciatura nella gestione della produzione delle commesse, che, abbinati al magazzino codificato e gestito con QR code, garantiscono un'ottima affidabilità nella disponibilità delle materie prime.

Perché scegliere Mit.D. come fornitore partner per le resistenze a cartuccia e a filo nudo?

- Oltre 50 anni di esperienza
- Competenza ed esperienza maturata sul campo
- Fornitori di materia prima scelti tra i leader del settore
- Standard qualitativo controllato e monitorato secondo la norma UNI EN ISO 9001:2015

“La competenze di una grande azienda strutturata, pur mantenendo l'elasticità e dinamicità di una piccola azienda familiare, proiettata verso il futuro”



CARATTERISTICHE GENERALI

INDICAZIONI PER UNA SCELTA OTTIMALE E UN UTILIZZO EFFICIENTE DEL PRODOTTO

La prerogativa per un buon utilizzo delle resistenze a cartuccia è che il foro di alloggiamento e il diametro esterno della resistenza siano della giusta differenza. Tale differenza deve permettere l'inserimento della resistenza nel foro in modo agevole, così come l'estrazione a freddo, e soprattutto un buon scambio termico tra la temperatura generata dalla resistenza stessa e la massa esterna dissipante o da riscaldare. Qualora tale effetto di scambio termico non sia assicurato uniformemente su tutta la superficie esterna riscaldante della resistenza, è possibile che il funzionamento risulti compromesso, con la possibile rottura del filamento interno e quindi l'interruzione del funzionamento.

Mit.D. sconsiglia fortemente la sostituzione delle resistenze a caldo, in quanto il riscaldamento della resistenza genera la dilatazione del corpo esterno della stessa, che deve essere il più possibile solidale con il corpo da riscaldare o dissipante, rendendo difficoltosa la movimentazione.

Si raccomanda inoltre, di proteggere i cavi in uscita da agenti contaminanti, sollecitazioni meccaniche, strappi, umidità e temperature estreme che possono compromettere l'integrità del prodotto.

La costruzione delle resistenze a cartuccia con la sonda di temperatura è una soluzione ottimale per la salvaguardia della resistenza stessa, perché permette di controllare e gestire eventuali sbalzi improvvisi della temperatura, che potrebbero innescarsi a seguito di reazioni esotermiche nel corpo esterno da riscaldare. In questa condizione, con un monitoraggio o, meglio ancora, un controllo della temperatura collegato alla sonda, sarebbe possibile disalimentare la resistenza, salvaguardandone così l'integrità.

La scelta della tipologia della sonda, sia essa del tipo termocoppia o termoresistenza, dipende direttamente dall'applicazione e dal tipo di costruzione della resistenza; non è implicito che tutti i tipi di sonde possano essere montati su tutti i tipi di resistenze.



CARATTERISTICHE GENERALI

DATI TECNICI

SERIE HD - Alta densità di potenza (W x cm²)

CARICO SUPERFICIALE - Fino a 55W/cm² (oltre 55W contattare l'ufficio tecnico)

MATERIALE ISOLANTE - MgO Compattato

MATERIALE GUAINA - In lega di acciaio al carbonio

TOLLERANZA SUL DIAMETRO:

ø 6.5 mm tolleranza -0.0/0.05 mm

ø 8 mm tolleranza -0.0/-0.06 mm

ø 10 mm tolleranza -0.0/-0.07 mm

ø 12.5 mm e ø 16 mm tolleranza -0.0/-0.08 mm

ø 20 mm tolleranza -0.0/-0.10 mm

ø 1/4 in tolleranza -0.0/-0.05 mm

ø 3/8 in tolleranza -0.0/-0.07 mm

ø 1/2 in e ø 5/8 in tolleranza -0.0/-0.08 mm

TOLLERANZA SULLA LUNGHEZZA - Fino a 150 mm ±3mm / oltre i 150 mm 1.5%

MASSIMA TEMPERATURA SULLA GUAINA - 1000C° in funzione dell'applicazione e del modello

TENSIONE DI COLLEGAMENTO - 230V standard

TOLLERANZA POTENZA - ±10% standard

RIGIDITÀ DIELETRICA:

ø 6.5 mm 1000V

ø 8 mm 1250V

ø 10/12.5/16/20 mm 1500V

ø 1/4 mm 1000V

ø 3/8, 1/2, 5/8 in 1500V

RESISTENZA ISOLAMENTO A 500V CC ≥ 5MΩ

SERIE MD - media densità di potenza (W x cm²)

CARICO SUPERFICIALE - Fino a 15.5W/cm²

TOLLERANZA SUL DIAMETRO

da ø 6.5 a 16 mm tolleranza -0.0/0.10mm

ø 20 tolleranza -0.0/0.15mm

ø 1/4, 3/8, 1/2, 5/8 in tolleranza -0.0/-0.10

TOLLERANZA LUNGHEZZA - ± 1,5%

SERIE LD - bassa densità di potenza (W x cm²)

CARICO SUPERFICIALE - Fino a 5.2W/cm²

TOLLERANZA SUL DIAMETRO ø -0.0/-0.1 mm

TOLLERANZA LUNGHEZZA - ± 1 mm

La sezione dei cavi installati sulle resistenze sarà dimensionata in funzione delle specifiche caratteristiche costruttive richieste dal cliente, a cui verrà applicato un derating in base all'applicazione comunicata. Qualora non siano disponibili informazioni complete e dettagliate da parte del cliente, il dimensionamento del cavo sarà effettuato in modo adeguato, utilizzando un calcolo prudenziale per garantire la sicurezza e l'affidabilità del prodotto.

Mit.D. si riserva di modificare le caratteristiche tecniche richieste dal cliente, qualora non risultassero attuabili, oppure se dovessero indurre ad una costruzione non sicura del prodotto.

CERTIFICATE OF COMPLIANCE

Certificate Number UL-US-L477048-31-60017102-0
Report Reference E477048-20171006
Date 30-Jul-2022

Issued to: VIETTI SRL
 Via Rosolino Pilo, 37 Busto Arsizio, VA 21052
 Italy

**This is to certify that
 representative samples of**

UBJY2 - Sheathed Heating Elements - Component
 See Addendum Page for Product Designation(s).

Have been evaluated by UL in accordance with the component requirements in the Standard(s) indicated on this Certificate. UL Recognized components are incomplete in certain constructional features or restricted in performance capabilities and are intended for installation in complete equipment submitted for investigation to UL LLC.

Standard(s) for Safety: UL 1030 - Standard for Sheathed Heating Elements.

Additional Information: See the UL Online Certifications Directory at <https://iq.ulprospector.com> for additional information

This Certificate of Compliance indicates that representative samples of the product described in the certification report have met the requirements for UL certification. It does not provide authorization to apply the UL Recognized Component Mark. Only the Authorization Page that references the Follow-Up Services Procedure for ongoing surveillance provides authorization to apply the UL Mark.

Only those products bearing the UL Recognized Component Mark should be considered as being UL Certified and covered under UL's Follow-Up Services.

Look for the UL Recognized Component Mark on the product.

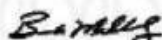

Bruce Malenke, Director North American Certification Program

UL LLC

Any information and documentation involving UL Mark services are provided on behalf of UL LLC (UL) or any authorized licensee of UL. For questions, please contact a local UL Customer Service Representative at <http://ul.com/customer-service>.



CERTIFICATE OF COMPLIANCE

Certificate Number UL-US-L477048-31-60017102-0
Report Reference E477048-20171006
Date 30-Jul-2022

This is to certify that representative samples of the product as specified on this certificate were tested according to the current UL requirements

Model	Category Description
CC	Sheathed Heating Elements - Component
K	Sheathed Heating Elements - Component
SK	Sheathed Heating Elements - Component

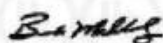

Bruce Marzeshitz, Director North American Certification Program

UL LLC

Any information and documentation involving UL Mark services are provided on behalf of UL LLC (UL) or any authorized licensee of UL. For questions, please contact a local UL Customer Service Representative at <http://ul.com/about/locations>



CERTIFICATE OF COMPLIANCE

Certificate Number UL-CA-2230429-0
Report Reference E477048-20171006
Date 30-Jul-2022

Issued to: VIETTI SRL
 Via Rosolino Pilo, 37 Busto Arsizio, VA 21052
 Italy

This is to certify that representative samples of UBJY8 - Sheathed Heating Elements Certified for Canada - Component
 See Addendum Page for Product Designation(s).

Have been evaluated by UL in accordance with the component requirements in the Standard(s) indicated on this Certificate. UL Recognized components are incomplete in certain constructional features or restricted in performance capabilities and are intended for installation in complete equipment submitted for investigation to UL LLC.

Standard(s) for Safety: CSA C22.2 No. 72, 3rd Ed., Issue Date: 2010-02, Revision Date: 2019-5

Additional Information: See the UL Online Certifications Directory at <https://iq.ulprospector.com> for additional information

This Certificate of Compliance indicates that representative samples of the product described in the certification report have met the requirements for UL certification. It does not provide authorization to apply the UL Recognized Component Mark. Only the Authorization Page that references the Follow-Up Services Procedure for ongoing surveillance provides authorization to apply the UL Mark.

Only those products bearing the UL Recognized Component Mark should be considered as being UL Certified and covered under UL's Follow-Up Services.

Look for the UL Recognized Component Mark on the product.

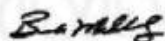

Bruce Mahrenholz, Director North American Certification Program
 UL LLC

Any information and documentation involving UL Mark services are provided on behalf of UL LLC (UL) or any authorized licensees of UL. For questions, please contact a local UL Customer Service Representative at <http://ul.com/about-us/locations>.





CERTIFICAZIONE



CERTIFICATE OF COMPLIANCE

Certificate Number UL-CA-2230429-0
Report Reference E477048-20171006
Date 30-Jul-2022

This is to certify that representative samples of the product as specified on this certificate were tested according to the current UL requirements

Model	Category Description
CC	Sheathed Heating Elements - Component
K	Sheathed Heating Elements - Component
SK	Sheathed Heating Elements - Component

Bruce Mahrenholz, Director North American Certification Program

UL LLC

Any information and documentation involving UL Mark services are provided on behalf of UL LLC (UL) or any authorized licensee of UL. For questions, please contact a local UL Customer Service Representative at <http://ul.com/about-us/locations>.



SETTORI APPLICATIVI

Fields of application



AGRICOLTURA
Agriculture



ALIMENTARE
Food



AUTOMOTIVE
Automotive



AVIAZIONE
Aviation



CHIMICO
Chemical



ENERGIA
Energy



FARMACEUTICO
Pharmaceutical



GOMMA
Rubber



IMPIANTI
INDUSTRIALI
Industrial plants

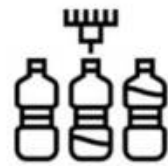

LAVORAZIONE
PLASTICA
Plastic processing



MACCHINARI
PESANTI
Heavy machinery



NAVALE
Naval



PETROLCHIMICO
Petrochemical



TESSILE
Textile



TRATTAMENTO
TERMICO
Heat treatment



Mit.D.[®]
since 1979

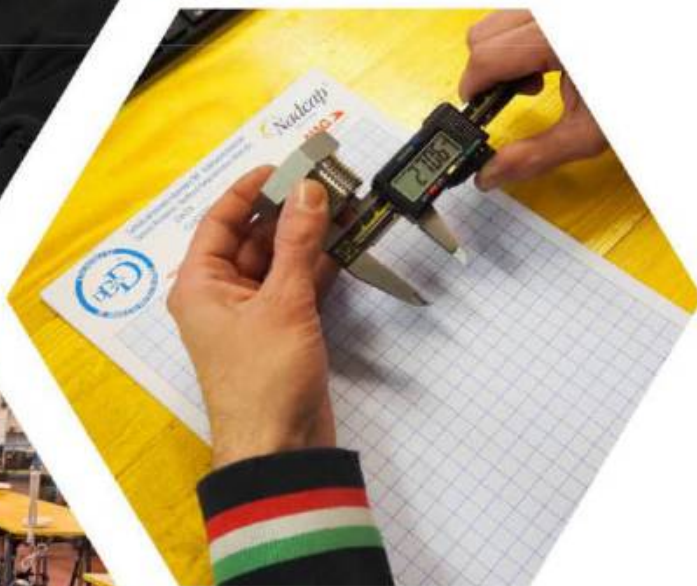

www.mitd.it

info@mitd.it

RESISTENZE IN PRONTA CONSEGNA

Ampia disponibilità di semilavorati, pronti per essere personalizzati secondo le specifiche del cliente, tra cui sigillatura, uscita del cavo, tipo di cavo e isolamento, lunghezza del cavo, accessori e altre opzioni.

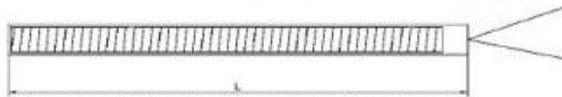

(Mit.D. si riserva di verificare la fattibilità delle specifiche richieste e di apportare modifiche qualora risultino non realizzabili o non sicure.)

Codice	Ø Diametro mm	L Lunghezza mm	W Watt	V Vac
MV00001	8,00 *	60	125	230
MV00002	8,00 *	60	150	230
MV00003	8,00 *	60	160	230
MV00004	8,00 *	60	200	230
MV00005	8,00 *	60	250	230
MV00006	8,00 *	60	300	230
MV00007	8,00 *	60	400	230
MV00008	8,00 *	80	150	230
MV00009	8,00 *	80	175	230
MV00010	8,00 *	80	200	230
MV00011	8,00 *	80	250	230
MV00012	8,00 *	80	300	230
MV00013	8,00 *	80	400	230
MV00014	8,00 *	100	175	230
MV00015	8,00 *	100	200	230
MV00016	8,00 *	100	250	230
MV00017	8,00 *	100	300	230
MV00018	8,00 *	100	400	230
MV00019	8,00 *	130	175	230
MV00020	8,00 *	130	200	230
MV00021	8,00 *	130	250	230
MV00022	8,00 *	130	300	230
MV00023	8,00 *	130	400	230
MV00024	8,00 *	130	500	230
MV00025	8,00 *	160	200	230
MV00026	8,00 *	160	250	230
MV00027	8,00 *	160	300	230
MV00028	8,00 *	160	400	230

Codice	Ø Diametro mm	L Lunghezza mm	W Watt	V Vac
MV00029	8,00 *	160	500	230
MV00030	8,00 *	160	600	230
MV00031	9,52	63,5	125	230
MV00032	9,52	63,5	150	230
MV00033	9,52	63,5	200	230
MV00034	9,52	63,5	250	230
MV00035	9,52	63,5	300	230
MV00036	9,52	63,5	350	230
MV00037	9,52	63,5	400	230
MV00038	9,52	76,2	150	230
MV00039	9,52	76,2	200	230
MV00040	9,52	76,2	250	230
MV00041	9,52	76,2	300	230
MV00042	9,52	76,2	400	230
MV00043	9,52	76,2	500	230
MV00044	9,52	76,2	600	230
MV00045	9,52	88,9	200	230
MV00046	9,52	88,9	250	230
MV00047	9,52	88,9	300	230
MV00048	9,52	88,9	350	230
MV00049	9,52	88,9	400	230
MV00050	9,52	88,9	500	230
MV00051	9,52	101,6	150	230
MV00052	9,52	101,6	200	230
MV00053	9,52	101,6	250	230
MV00054	9,52	101,6	300	230
MV00055	9,52	101,6	400	230
MV00056	9,52	101,6	500	230

* Il diametro 8 mm è disponibile in stock con cavi totalmente flessibili di lunghezza 300 mm. Per lunghezze superiori vengono costruite appositamente o si eseguono giunzioni isolate su cavi esistenti.



RESISTENZE IN PRONTA CONSEGNA

Codice	Ø Diametro mm	L Lunghezza mm	W Watt	V Vac
MV00057	9,52	101,6	600	230
MV00058	9,52	101,6	500	230
MV00059	9,52	127	200	230
MV00060	9,52	127	250	230
MV00061	9,52	127	300	230
MV00062	9,52	127	400	230
MV00063	9,52	127	500	230
MV00064	9,52	127	800	230
MV00065	9,52	127	1000	230
MV00066	9,52	152,4	250	230
MV00067	9,52	152,4	300	230
MV00068	9,52	152,4	400	230
MV00069	9,52	152,4	500	230
MV00070	9,52	152,4	600	230
MV00071	9,52	152,4	800	230
MV00072	9,52	152,4	1000	230
MV00073	9,52	177,8	350	230
MV00074	9,52	177,8	400	230
MV00075	9,52	177,8	500	230
MV00076	9,52	177,8	600	230
MV00077	9,52	177,8	800	230
MV00078	9,52	177,8	1000	230
MV00079	9,52	203,2	400	230
MV00080	9,52	203,2	500	230
MV00081	9,52	203,2	600	230
MV00082	9,52	203,2	800	230
MV00083	9,52	203,2	1000	230
MV00084	10,00	60	125	230
MV00085	10,00	60	150	230
MV00086	10,00	60	200	230
MV00087	10,00	60	250	230
MV00088	10,00	60	300	230
MV00089	10,00	60	400	230

Codice	Ø Diametro mm	L Lunghezza mm	W Watt	V Vac
MV00090	10,00	80	150	230
MV00091	10,00	80	200	230
MV00092	10,00	80	150	230
MV00093	10,00	80	300	230
MV00094	10,00	80	400	230
MV00095	10,00	80	500	230
MV00096	10,00	100	200	230
MV00097	10,00	100	250	230
MV00098	10,00	100	300	230
MV00099	10,00	100	350	230
MV00100	10,00	100	400	230
MV00101	10,00	100	500	230
MV00102	10,00	100	600	230
MV00103	10,00	130	250	230
MV00104	10,00	130	300	230
MV00105	10,00	130	400	230
MV00106	10,00	130	500	230
MV00107	10,00	130	600	230
MV00108	10,00	130	800	230
MV00109	10,00	160	300	230
MV00110	10,00	160	400	230
MV00111	10,00	160	500	230
MV00112	10,00	160	600	230
MV00113	10,00	160	800	230
MV00114	10,00	200	400	230
MV00115	10,00	200	500	230
MV00116	10,00	200	600	230
MV00117	10,00	200	800	230
MV00118	10,00	200	1000	230
MV00119	12,50	60	125	230
MV00120	12,50	60	160	230
MV00121	12,50	60	200	230
MV00122	12,50	60	250	230



RESISTENZE IN PRONTA CONSEGNA

Codice	Ø Diametro mm	L Lunghezza mm	W Watt	V Vac
MV00123	12,50	60	300	230
MV00124	12,50	60	350	230
MV00125	12,50	60	400	230
MV00126	12,50	60	500	230
MV00127	12,50	60	600	230
MV00128	12,50	80	125	230
MV00129	12,50	80	160	230
MV00130	12,50	80	200	230
MV00131	12,50	80	250	230
MV00132	12,50	80	300	230
MV00133	12,50	80	350	230
MV00134	12,50	80	400	230
MV00135	12,50	80	500	230
MV00136	12,50	80	600	230
MV00137	12,50	80	750	230
MV00138	12,50	100	160	230
MV00139	12,50	100	200	230
MV00140	12,50	100	250	230
MV00141	12,50	100	300	230
MV00142	12,50	100	400	230
MV00143	12,50	100	500	230
MV00144	12,50	100	600	230
MV00145	12,50	100	800	230
MV00146	12,50	100	1000	230
MV00147	12,50	130	250	230
MV00148	12,50	130	300	230
MV00149	12,50	130	400	230
MV00150	12,50	130	500	230
MV00151	12,50	130	600	230
MV00152	12,50	130	800	230
MV00153	12,50	130	1000	230
MV00154	12,50	160	400	230
MV00155	12,50	160	500	230

Codice	Ø Diametro mm	L Lunghezza mm	W Watt	V Vac
MV00156	12,50	160	600	230
MV00157	12,50	160	800	230
MV00158	12,50	160	1000	230
MV00159	12,50	160	1200	230
MV00160	12,50	200	300	230
MV00161	12,50	200	500	230
MV00162	12,50	200	600	230
MV00163	12,50	200	800	230
MV00164	12,50	200	1000	230
MV00165	12,50	200	1200	230
MV00166	12,50	200	1500	230
MV00167	12,50	250	500	230
MV00168	12,50	250	800	230
MV00169	12,50	250	1000	230
MV00170	12,50	250	1250	230
MV00171	12,50	250	1500	230
MV00172	12,50	250	2000	230
MV00173	12,50	300	500	230
MV00174	12,50	300	800	230
MV00175	12,50	300	1000	230
MV00176	12,50	300	1250	230
MV00177	12,50	300	1500	230
MV00178	12,50	300	2000	230
MV00179	12,70	63,5	150	230
MV00180	12,70	63,5	200	230
MV00181	12,70	63,5	300	230
MV00182	12,70	63,5	400	230
MV00183	12,70	63,5	500	230
MV00184	12,70	76,2	200	230
MV00185	12,70	76,2	250	230
MV00186	12,70	76,2	300	230
MV00187	12,70	76,2	400	230
MV00188	12,70	76,2	500	230



RESISTENZE IN PRONTA CONSEGNA

Codice	Ø Diametro mm	L Lunghezza mm	W Watt	V Vac
MV00189	12,70	76,2	600	230
MV00190	12,70	76,2	750	230
MV00191	12,70	88,9	250	230
MV00192	12,70	88,9	300	230
MV00193	12,70	88,9	350	230
MV00194	12,70	88,9	500	230
MV00195	12,70	88,9	750	230
MV00196	12,70	101,6	250	230
MV00197	12,70	101,6	300	230
MV00198	12,70	101,6	350	230
MV00199	12,70	101,6	400	230
MV00200	12,70	101,6	500	230
MV00201	12,70	101,6	600	230
MV00202	12,70	101,6	800	230
MV00203	12,70	101,6	1000	230
MV00204	12,70	127	300	230
MV00205	12,70	127	350	230
MV00206	12,70	127	400	230
MV00207	12,70	127	500	230
MV00208	12,70	127	600	230
MV00209	12,70	127	750	230
MV00210	12,70	127	900	230
MV00211	12,70	127	1000	230
MV00212	12,70	152,4	300	230
MV00213	12,70	152,4	400	230
MV00214	12,70	152,4	500	230
MV00215	12,70	152,4	600	230
MV00216	12,70	152,4	750	230
MV00217	12,70	152,4	800	230
MV00218	12,70	152,4	850	230
MV00219	12,70	152,4	1000	230
MV00220	12,70	177,8	500	230
MV00221	12,70	177,8	600	230

Codice	Ø Diametro mm	L Lunghezza mm	W Watt	V Vac
MV00222	12,70	177,8	800	230
MV00223	12,70	177,8	1000	230
MV00224	12,70	203,2	500	230
MV00225	12,70	203,2	800	230
MV00226	12,70	203,2	1000	230
MV00227	12,70	203,2	1500	230
MV00228	12,70	203,2	2000	230
MV00229	12,70	228,6	500	230
MV00230	12,70	228,6	600	230
MV00231	12,70	228,6	750	230
MV00232	12,70	228,6	1000	230
MV00233	12,70	228,6	1200	230
MV00234	12,70	228,6	1500	230
MV00235	12,70	254	500	230
MV00236	12,70	254	750	230
MV00237	12,70	254	800	230
MV00238	12,70	254	1000	230
MV00239	12,70	254	1200	230
MV00240	12,70	254	1250	230
MV00241	12,70	254	1500	230
MV00242	12,70	254	2000	230
MV00243	12,70	304,8	600	230
MV00244	12,70	304,8	800	230
MV00245	12,70	304,8	1000	230
MV00246	12,70	304,8	1500	230
MV00247	12,70	304,8	2000	230
MV00248	16,0	60	160	230
MV00249	16,00	60	200	230
MV00250	16,00	60	250	230
MV00251	16,00	60	300	230
MV00252	16,00	60	400	230
MV00253	16,00	60	500	230
MV00254	16,00	60	600	230



RESISTENZE IN PRONTA CONSEGNA

Codice	Ø Diametro mm	L Lunghezza mm	W Watt	V Vac
MV00255	16,00	80	250	230
MV00256	16,00	80	300	230
MV00257	16,00	80	400	230
MV00258	16,00	80	500	230
MV00259	16,00	80	600	230
MV00260	16,00	80	800	230
MV00261	16,00	80	1000	230
MV00262	16,00	100	300	230
MV00263	16,00	100	400	230
MV00264	16,00	100	500	230
MV00265	16,00	100	600	230
MV00266	16,00	100	800	230
MV00267	16,00	100	1000	230
MV00268	16,00	100	1200	230
MV00269	16,00	130	400	230
MV00270	16,00	130	500	230
MV00271	16,00	130	600	230
MV00272	16,00	130	800	230
MV00273	16,00	130	1000	230
MV00274	16,00	130	1200	230
MV00275	16,00	130	1250	230
MV00276	16,00	160	400	230
MV00277	16,00	160	500	230
MV00278	16,00	160	600	230
MV00279	16,00	160	800	230
MV00280	16,00	160	1000	230
MV00281	16,00	160	1250	230
MV00282	16,00	160	1300	230
MV00283	16,00	160	1600	230
MV00284	16,00	200	500	230
MV00285	16,00	200	800	230
MV00286	16,00	200	1000	230
MV00287	16,00	200	1250	230

Codice	Ø Diametro mm	L Lunghezza mm	W Watt	V Vac
MV00288	16,00	200	1500	230
MV00289	16,00	200	2000	230
MV00290	16,00	250	500	230
MV00291	16,00	250	800	230
MV00292	16,00	250	1000	230
MV00293	16,00	250	1300	230
MV00294	16,00	250	1600	230
MV00295	16,00	250	2000	230
MV00296	16,00	300	500	230
MV00297	16,00	300	800	230
MV00298	16,00	300	1000	230
MV00299	16,00	300	1300	230
MV00300	16,00	300	1500	230
MV00301	16,00	300	1800	230
MV00302	16,00	300	2000	230
MV00303	16,00	300	2500	230
MV00304	16,00	350	750	230
MV00305	16,00	350	1000	230
MV00306	16,00	350	1300	230
MV00307	16,00	350	1600	230
MV00308	16,00	350	2000	230
MV00309	16,00	350	2500	230
MV00310	16,00	400	1000	230
MV00311	16,00	400	1300	230
MV00312	16,00	400	1600	230
MV00313	16,00	400	2000	230
MV00314	16,00	400	2500	230
MV00315	20,00	60	200	230
MV00316	20,00	60	300	230
MV00317	20,00	60	500	230
MV00318	20,00	60	600	230
MV00319	20,00	60	800	230
MV00320	20,00	80	300	230



RESISTENZE IN PRONTA CONSEGNA

Codice	Ø Diametro mm	L Lunghezza mm	W Watt	V Vac
MV00321	20,00	80	400	230
MV00322	20,00	80	500	230
MV00323	20,00	80	600	230
MV00324	20,00	80	800	230
MV00325	20,00	80	1000	230
MV00326	20,00	80	1250	230
MV00327	20,00	100	400	230
MV00328	20,00	100	600	230
MV00329	20,00	100	800	230
MV00330	20,00	100	1000	230
MV00331	20,00	100	1300	230
MV00332	20,00	100	1600	230
MV00333	20,00	130	400	230
MV00334	20,00	130	500	230
MV00335	20,00	130	600	230
MV00336	20,00	130	800	230
MV00337	20,00	130	1000	230
MV00338	20,00	130	1500	230
MV00339	20,00	130	2000	230
MV00340	20,00	160	500	230
MV00341	20,00	160	800	230
MV00342	20,00	160	1000	230
MV00343	20,00	160	1500	230
MV00344	20,00	160	2000	230
MV00345	20,00	200	800	230
MV00346	20,00	200	1000	230
MV00347	20,00	200	1300	230
MV00348	20,00	200	1600	230
MV00349	20,00	200	2000	230
MV00350	20,00	200	2500	230
MV00351	20,00	250	800	230
MV00352	20,00	250	1000	230
MV00353	20,00	250	1500	230

Codice	Ø Diametro mm	L Lunghezza mm	W Watt	V Vac
MV00354	20,00	250	2000	230
MV00355	20,00	250	2500	230
MV00356	20,00	300	1000	230
MV00357	20,00	300	1500	230
MV00358	20,00	300	2000	230
MV00359	20,00	300	2500	230
MV00360	20,00	350	1500	230
MV00361	20,00	350	2000	230
MV00362	20,00	350	2500	230
MV00363	20,00	350	3000	230
MV00364	20,00	350	3500	230
MV00365	20,00	400	1500	230
MV00366	20,00	400	2000	230
MV00367	20,00	400	2500	230
MV00368	20,00	400	3000	230
MV00369	20,00	400	3500	230
MV00370	20,00	400	4000	230
MV00371	20,00	450	2000	230
MV00372	20,00	450	2500	230
MV00373	20,00	450	3000	230
MV00374	20,00	450	3500	230
MV00375	20,00	450	4000	230
MV00376	20,00	500	2000	230
MV00377	20,00	500	3000	230
MV00378	20,00	500	4000	230
MV00379	20,00	500	5000	230

INDICE GENERALE

PAG.

Esempio compilazione codice per denominazione prodotto		1
RESISTENZE A CARTUCCIA BASE - modello XLN		3
Cartuccia base	XLN-A	5
con connessione meccanica a filetto rovescio	XLN-R	6
con connessione meccanica a filetto dritto	XLN-T	7
con nipplo	XLN-N	8
con flangia	XLN-F	9
con staffa	XLN-D	10
con estrattore	XLN-E	11
con blocchetto	XLN-B	12
con blocchetto 90°	XLN-C	13
con pipa	XLN-P	14
con sportello 90°	XLN-S	15
con alettatura	XLN-G	16
RESISTENZE A CARTUCCIA A SETTORI - modello XLS		17
Cartuccia 2 settori uguali indipendenti	XLS2I-A	19
con connessione meccanica a filetto rovescio	XLS2I-R	20
con connessione meccanica a filetto dritto	XLS2I-T	21
con nipplo	XLS2I-N	22
con flangia	XLS2I-F	23
con staffa	XLS2I-D	24
con blocchetto	XLS2I-B	25
con blocchetto 90°	XLS2I-C	26
con pipa	XLS2I-P	27
con sportello 90°	XLS2I-S	28
Cartuccia 2 settori uguali dipendenti	XLS2D-A	29
con connessione meccanica a filetto rovescio	XLS2D-R	30
con connessione meccanica a filetto dritto	XLS2D-T	31
con nipplo	XLS2D-N	32
con flangia	XLS2D-F	33
con staffa	XLS2D-D	34

INDICE GENERALE

con blocchetto	XLS2D-B	35
con blocchetto 90°	XLS2D-C	36
con pipa	XLS2D-P	37
con sportello 90°	XLS2D-S	38
Cartuccia 3 settori uguali dipendenti	XLS3D-A	39
con connessione meccanica a filetto rovescio	XLS3D-R	40
con connessione meccanica a filetto dritto	XLS3D-T	41
con nipplo	XLS3D-N	42
con flangia	XLS3D-F	43
con staffa	XLS3D-D	44
con blocchetto	XLS3D-B	45
con blocchetto 90°	XLS3D-C	46
con pipa	XLS3D-P	47
con sportello 90°	XLS3D-S	48

RESISTENZE A CARTUCCIA A PIÙ SETTORI DIFFERENZIATI - modello XLD		49
Cartuccia 2 settori differenziati dipendenti uguali	XLD2D-A	51
con connessione meccanica a filetto rovescio	XLD2D-R	52
con connessione meccanica a filetto dritto	XLD2D-T	53
con nipplo	XLD2D-N	54
con flangia	XLD2D-F	55
con staffa	XLD2D-D	56
con blocchetto	XLD2D-B	57
con blocchetto 90°	XLD2D-C	58
con pipa	XLD2D-P	59
con sportello 90°	XLD2D-S	60
Cartuccia 2 settori differenziati indipendenti uguali	XLD2I-A	61
con connessione meccanica a filetto rovescio	XLD2I-R	62
con connessione meccanica a filetto dritto	XLD2I-T	63
con nipplo	XLD2I-N	64
con flangia	XLD2I-F	65
con staffa	XLD2I-D	66



INDICE GENERALE

con blocchetto	XLD2I-B	67
con blocchetto 90°	XLD2I-C	68
con pipa	XLD2I-P	69
con sportello 90°	XLD2I-S	70
Cartuccia 3 settori differenziati dipendenti uguali	XLD3D-A	71
con connessione meccanica a filetto rovescio	XLD3D-R	72
con connessione meccanica a filetto dritto	XLD3D-T	73
con nipplo	XLD3D-N	74
con flangia	XLD3D-F	75
con staffa	XLD3D-D	76
con blocchetto	XLD3D-B	77
con blocchetto 90°	XLD3D-C	78
con pipa	XLD3D-P	79
con sportello 90°	XLD3D-S	80

RESISTENZE A CARTUCCIA DIFFERENZIATE A SETTORE UNICO - modello XLZ		81
Cartuccia differenziata 2 zone a settore unico	XLZ2-A	83
con connessione meccanica a filetto rovescio	XLZ2-R	84
con connessione meccanica a filetto dritto	XLZ2-T	85
con nipplo	XLZ2-N	86
con flangia	XLZ2-F	87
con staffa	XLZ2-D	88
con blocchetto	XLZ2-B	89
con blocchetto 90°	XLZ2-C	90
con pipa	XLZ2-P	91
con sportello 90°	XLZ2-S	92
Cartuccia differenziata 3 zone a settore unico	XLZ3-A	93
con connessione meccanica a filetto rovescio	XLZ3-R	94
con connessione meccanica a filetto dritto	XLZ3-T	95
con nipplo	XLZ3-N	96
con flangia	XLZ3-F	97
con staffa	XLZ3-D	98

INDICE GENERALE

con blocchetto	XLZ3-B	99
con blocchetto 90°	XLZ3-C	100
con pipa	XLZ3-P	101
con sportello 90°	XLZ3-S	102

RESISTENZE PER ALTE TEMPERATURE A FILO NUDO		103
A filo avvolto dritte	MLN	105
A filo avvolto ad "U" o altre forme	MLU	106
A filo avvolto su tubo ceramico	MTC	107
Scanalate	SCN	108
Tubotal	TUB	109
Tubotal con filo a spirale	TUS	110

ACCESSORI		111
Conessioni meccaniche		113
Nippli		114
Blocchetti		115
Pipe		116
Flange		117
Staffe		118
Guaine: caratteristiche tecniche		119
Modelli guaine		121
Cavi: caratteristiche tecniche		122

IN mit.D. PUOI TROVARE ANCHE...		127
Resistenze elettriche a fascia		129
Resistenze elettriche corazzate		130
Resistenze ceramiche a tegolino		131
Progettazione e produzione di sonde di temperatura		132
Componentistica		134

CONDIZIONI GENERALI DI VENDITA		141
Condizioni generali di vendita		142



**ESEMPIO
FORMAZIONE CODICE
PER DEFINIZIONE
DEL PRODOTTO**



ESEMPIO

RESISTENZE A CARTUCCIA BASE

XLN-A

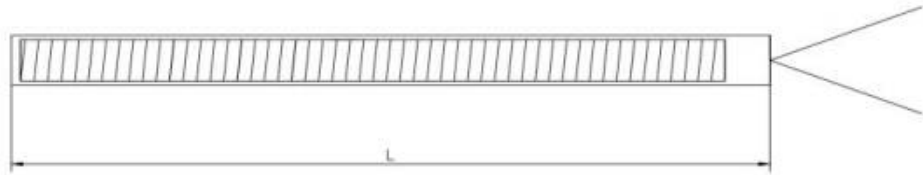

Resistenza a cartuccia modello XLN-A, **base**. Corpo realizzabile con diverse tipologie di acciaio, a seconda delle applicazioni. Due cavi di alimentazione in uscita da un unico lato. Tutte le resistenze sono dotate di guaina siliconica aggiuntiva di lunghezza 80 mm ca., a protezione dell'uscita cavi dalla resistenza, di diametro idoneo al cavo di alimentazione. Sigillatura definita in funzione dell'applicazione e delle caratteristiche della resistenza.

ESEMPIO: Resistenza diametro 10 mm, lunghezza 170 mm, 230 V, 150 Watt, con fili singoli di lunghezza 500 mm, TCJ centrale e dotata di guaine siliconiche di lunghezza 80 mm

XLN-A	-	A	-	B	-	C	-	D	-	w	-	1	-	T	-	C	-	B	-	X	-	L	-	S
-------	---	---	---	---	---	---	---	---	---	---	---	---	---	---	---	---	---	---	---	---	---	---	---	---

A DIAMETRO - D			
A	6,5 mm	G	1/4 in
B	8 mm	H	3/8 in
C	10 mm		
D	12,5 mm	I	1/2 in
E	16 mm	L	5/8 in
F	20 mm		
* ALTRO _____			

B LUNGHEZZA - L	
M	mm 170
I	in _____

C Vac	
A	24
B	110
C	220
D	230
E	400
* ALTRO _____	

D Watt DELLA RESISTENZA	
watt	150

E CONFORMAZIONE CAVO	
1	con fili singoli
2	con cavo multiplo
3	ALTRO _____

L GUAINA	
S	standard singole 80 mm
U	siliconica unica ***
G	guaina metallica ***
C	calza metallica ***
D	guaine siliconiche singole + guaina siliconica unica ***
M	guaina metallica + guaina siliconica unica ***
z	calza metallica + guaina siliconica unica ***
X ALTRO _____	

I TERRA*	
X	senza cavo di terra
A	con cavo di terra

H TERMOCOPPIA +	
X	senza termocoppia
A	TCJ lato fondello
B	TCJ centrale
C	TC K lato fondello
D	TC K centrale
E	PT100 lato fondello **
F	PT100 centrale **

G TEMPERATURA DI ESERCIZIO DEL CAVO	
°C	600°

F LUNGHEZZA CAVI	
mm	500

* Della stessa lunghezza dei cavi.

** In funzione delle caratteristiche della resistenza.

*** La lunghezza delle guaine si intende sempre di 100 mm in meno rispetto alla lunghezza totale dei cavi. Il diametro delle guaine è stabilito dal costruttore in funzione delle caratteristiche della resistenza.

RESISTENZE A CARTUCCIA BASE

MODELLO XLN:

XLN - SETTORE UNICO

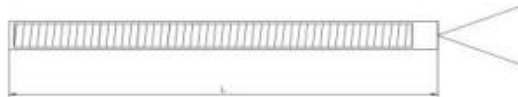

XLN

Le resistenze a cartuccia modello **XLN** rappresentano il modello più semplice della nostra produzione.

Queste resistenze sono costituite da un'**unica bobina interna, sulla quale la potenza viene distribuita in modo omogeneo**, garantendo un riscaldamento efficiente. Ogni resistenza è dotata di 2 cavi in uscita disposti su un unico lato, facilitando il collegamento e l'installazione. Grazie alla loro struttura semplice ed efficiente, le resistenze XLN sono estremamente versatili e trovano impiego in una vasta gamma di applicazioni industriali, adattandosi facilmente alle necessità dei più diversi settori.





RESISTENZE A CARTUCCIA
BASE CON CONNESSIONE MECCANICA
A FILETTO ROVESCIO
XLN-R

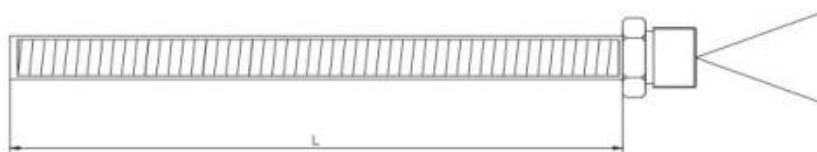

Resistenza a cartuccia modello XLN-R, **base dotata di connessione saldata con filetto rovescio**. Corpo realizzabile con diverse tipologie di acciaio, a seconda delle applicazioni. Due cavi di alimentazione in uscita da un unico lato. Tutte le resistenze sono dotate di guaina siliconica aggiuntiva di lunghezza 80 mm ca., di diametro idoneo al cavo di alimentazione, a protezione dell'uscita cavi dalla resistenza. Sigillatura definita in funzione dell'applicazione e delle caratteristiche della resistenza.

VEDI TABELLE CONNESSIONI
MECCANICHE PAG. 113

TABELLA 1A TABELLA 1B

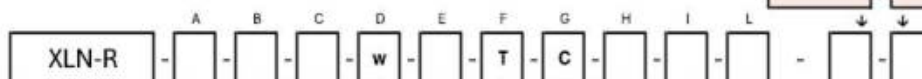

A DIAMETRO - D			
A	6,5 mm	G	1/4 in
B	8 mm	H	3/8 in
C	10 mm		
D	12,5 mm	I	1/2 in
E	16 mm	L	5/8 in
F	20 mm		
X	ALTRO _____		

B LUNGHEZZA - L	
M	mm _____
I	in _____

C Vac	
A	24
B	110
C	220
D	230
E	400
X	ALTRO _____

D Watt DELLA RESISTENZA	
	watt _____

E CONFORMAZIONE CAVO	
1	con fili singoli
2	con cavo multiplo
3	ALTRO _____

MODELLO GUAINA		L
(vedi pag. 121)		
S	standard singole 80 mm	
U	siliconica unica ***	
G	guaina metallica ***	
C	calza metallica ***	
D	guaine siliconiche singole + guaina siliconica unica ***	
M	guaina metallica + guaina siliconica unica ***	
Z	calza metallica + guaina siliconica unica ***	
X	ALTRO _____	

TERRA*		I
X	senza cavo di terra	
A	con cavo di terra	

TERMOCOPPIA *		H
X	senza termocoppia	
A	TCJ lato fondello	
B	TCJ centrale	
C	TC K lato fondello	
D	TC K centrale	
E	PT100 lato fondello **	
F	PT100 centrale **	

TEMPERATURA IN ESERCIZIO DEL CAVO		G
	°C _____	

LUNGHEZZA CAVI		F
	mm _____	

* Della stessa lunghezza dei cavi.

** In funzione delle caratteristiche della resistenza.

*** La lunghezza delle guaine si intende sempre di 100 mm in meno rispetto alla lunghezza totale dei cavi. Il diametro delle guaine è stabilito dal costruttore in funzione delle caratteristiche della resistenza.



RESISTENZE A CARTUCCIA
BASE CON CONNESSIONE MECCANICA
A FILETTO DRITTO
XLN-T

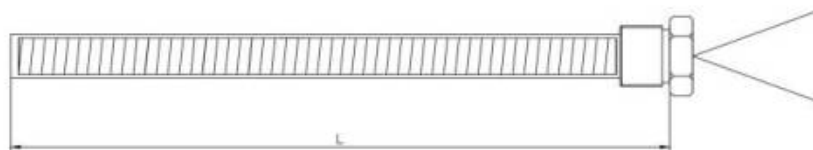

Resistenza a cartuccia modello XLN-T base dotata di connessione saldata con filetto dritto. Corpo realizzabile con diverse tipologie di acciaio, a seconda delle applicazioni. Due cavi di alimentazione in uscita da un unico lato. Tutte le resistenze sono dotate di guaina siliconica aggiuntiva di lunghezza 80 mm ca., di diametro idoneo al cavo di alimentazione, a protezione dell'uscita cavi dalla resistenza. Sigillatura definita in funzione dell'applicazione e delle caratteristiche della resistenza.

VEDI TABELLE CONNESSIONI
MECCANICHE PAG. 113

TABELLA 1A TABELLA 1B

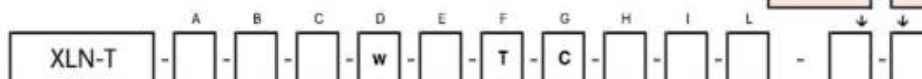

A DIAMETRO - D			
A	6,5 mm	G	1/4 in
B	8 mm	H	3/8 in
C	10 mm		
D	12,5 mm	I	1/2 in
E	16 mm	L	5/8 in
F	20 mm		
X	ALTRO _____		

B LUNGHEZZA - L	
M	mm _____
I	in _____

C Vac	
A	24
B	110
C	220
D	230
E	400
X	ALTRO _____

D Watt DELLA RESISTENZA	
	watt _____

E CONFORMAZIONE CAVO	
1	con fili singoli
2	con cavo multiplo
3	ALTRO _____

MODELLO GUAINA		L
(vedi pag. 121)		
S	standard singole 80 mm	
U	siliconica unica ***	
G	guaina metallica ***	
C	calza metallica ***	
D	guaine siliconiche singole + guaina siliconica unica ***	
M	guaina metallica + guaina siliconica unica ***	
Z	calza metallica + guaina siliconica unica ***	
X	ALTRO _____	

TERRA*		I
X	senza cavo di terra	
A	con cavo di terra	

TERMOCOPPIA *		H
X	senza termocoppia	
A	TCJ lato fondello	
B	TCJ centrale	
C	TC K lato fondello	
D	TC K centrale	
E	PT100 lato fondello **	
F	PT100 centrale **	

TEMPERATURA IN ESERCIZIO DEL CAVO		G
	°C _____	

LUNGHEZZA CAVI		F
	mm _____	

* Della stessa lunghezza dei cavi.

** In funzione delle caratteristiche della resistenza.

*** La lunghezza delle guaine si intende sempre di 100 mm in meno rispetto alla lunghezza totale dei cavi. Il diametro delle guaine è stabilito dal costruttore in funzione delle caratteristiche della resistenza.



RESISTENZE A CARTUCCIA
BASE CON NIPPLO

XLN-N

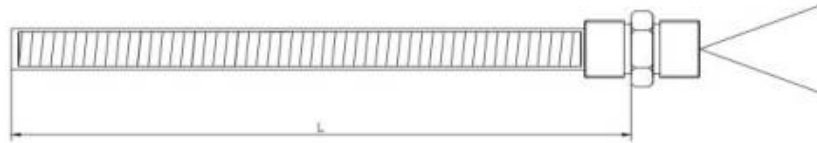

Resistenza a cartuccia modello XLN-N, base dotata di nipplo. Corpo realizzabile con diverse tipologie di acciaio, a seconda delle applicazioni. Due cavi di alimentazione in uscita da un unico lato. Tutte le resistenze sono dotate di guaina siliconica aggiuntiva di lunghezza 80 mm ca., di diametro idoneo al cavo di alimentazione, a protezione dell'uscita cavi dalla resistenza. Sigillatura definita in funzione dell'applicazione e delle caratteristiche della resistenza.

VEDI TABELLE NIPPOLI
PAG. 114

TABELLA 2A TABELLA 2B



A DIAMETRO - D			
A	6,5 mm	G	1/4 in
B	8 mm	H	3/8 in
C	10 mm		
D	12,5 mm	I	1/2 in
E	16 mm	L	5/8 in
F	20 mm		
X	ALTRO _____		

B LUNGHEZZA - L	
M	mm _____
I	in _____

C Vac	
A	24
B	110
C	220
D	230
E	400
X	ALTRO _____

D Watt DELLA RESISTENZA	
	watt _____

E CONFORMAZIONE CAVO	
1	con fili singoli
2	con cavo multiplo
3	ALTRO _____

MODELLO GUAINA		L
(vedi pag. 121)		
S	standard singole 80 mm	
U	siliconica unica ***	
G	guaina metallica ***	
C	calza metallica ***	
D	guaine siliconiche singole + guaina siliconica unica ***	
M	guaina metallica + guaina siliconica unica ***	
Z	calza metallica + guaina siliconica unica ***	
X	ALTRO _____	

TERRA*		I
X	senza cavo di terra	
A	con cavo di terra	

TERMOCOPPIA *		H
X	senza termocoppia	
A	TCJ lato fondello	
B	TCJ centrale	
C	TC K lato fondello	
D	TC K centrale	
E	PT100 lato fondello **	
F	PT100 centrale **	

TEMPERATURA IN ESERCIZIO DEL CAVO		G
	°C _____	

LUNGHEZZA CAVI		F
	mm _____	

* Della stessa lunghezza dei cavi.

** In funzione delle caratteristiche della resistenza.

*** La lunghezza delle guaine si intende sempre di 100 mm in meno rispetto alla lunghezza totale dei cavi. Il diametro delle guaine è stabilito dal costruttore in funzione delle caratteristiche della resistenza.



RESISTENZE A CARTUCCIA
BASE CON FLANGIA

XLN-F

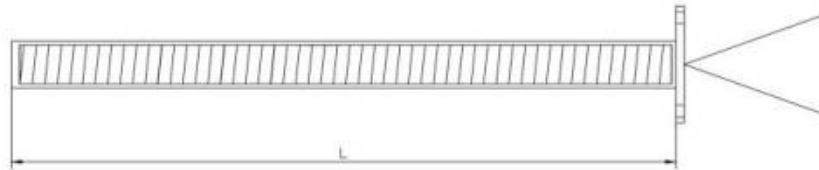

Resistenza a cartuccia modello XLN-F, **base con flangia** di fissaggio. Corpo realizzabile con diverse tipologie di acciaio, a seconda delle applicazioni. Due cavi di alimentazione in uscita da un unico lato. Tutte le resistenze sono dotate di guaina silconica aggiuntiva di lunghezza 80 mm ca., di diametro idoneo al cavo di alimentazione, a protezione dell'uscita cavi dalla resistenza. Sigillatura definita in funzione dell'applicazione e delle caratteristiche della resistenza.

VEDI TABELLE FLANGE
PAG. 117

TABELLA 5A

TABELLA 5B



A DIAMETRO - D			
A	6,5 mm	G	1/4 in
B	8 mm	H	3/8 in
C	10 mm		
D	12,5 mm	I	1/2 in
E	16 mm	L	5/8 in
F	20 mm		
X	ALTRO _____		

B LUNGHEZZA - L	
M	mm _____
I	in _____

C Vac	
A	24
B	110
C	220
D	230
E	400
X	ALTRO _____

D Watt DELLA RESISTENZA	
	watt _____

E CONFORMAZIONE CAVO	
1	con fili singoli
2	con cavo multiplo
3	ALTRO _____

MODELLO GUAINA		L
(vedi pag. 121)		
S	standard singole 80 mm	
U	siliconica unica ***	
G	guaina metallica ***	
C	calza metallica ***	
D	guaine silconiche singole + guaina silconica unica ***	
M	guaina metallica + guaina silconica unica ***	
Z	calza metallica + guaina silconica unica ***	
X	ALTRO _____	

TERRA*		I
X	senza cavo di terra	
A	con cavo di terra	

TERMOCOPPIA *		H
X	senza termocoppia	
A	TCJ lato fondello	
B	TCJ centrale	
C	TC K lato fondello	
D	TC K centrale	
E	PT100 lato fondello **	
F	PT100 centrale **	

TEMPERATURA IN ESERCIZIO DEL CAVO		G
	°C _____	

LUNGHEZZA CAVI		F
	mm _____	

* Della stessa lunghezza dei cavi.

** In funzione delle caratteristiche della resistenza.

*** La lunghezza delle guaine si intende sempre di 100 mm in meno rispetto alla lunghezza totale dei cavi. Il diametro delle guaine è stabilito dal costruttore in funzione delle caratteristiche della resistenza.



RESISTENZE A CARTUCCIA
BASE CON STAFFA

XLN-D

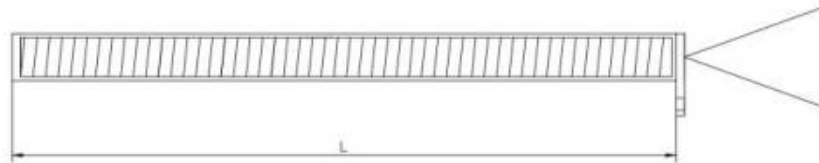

Resistenza a cartuccia modello XLN-D, **base con staffa** di fissaggio. Corpo realizzabile con diverse tipologie di acciaio, a seconda delle applicazioni. Due cavi di alimentazione in uscita da un unico lato. Tutte le resistenze sono dotate di guaina silconica aggiuntiva di lunghezza 80 mm ca., di diametro idoneo al cavo di alimentazione, a protezione dell'uscita cavi dalla resistenza. Sigillatura definita in funzione dell'applicazione e delle caratteristiche della resistenza.

VEDI TABELLE STAFFE
PAG. 118

TABELLA 6A TABELLA 6B



DIAMETRO - D			
A	6,5 mm	G	1/4 in
B	8 mm	H	3/8 in
C	10 mm		
D	12,5 mm	I	1/2 in
E	16 mm	L	5/8 in
F	20 mm		
X	ALTRO _____		

LUNGHEZZA - L	
M	mm _____
I	in _____

Vac	
A	24
B	110
C	220
D	230
E	400
X	ALTRO _____

Watt DELLA RESISTENZA	
	watt _____

CONFORMAZIONE CAVO	
1	con fili singoli
2	con cavo multiplo
3	ALTRO _____

MODELLO GUAINA		L
<small>(vedi pag. 121)</small>		
S	standard singole 80 mm	
U	siliconica unica ***	
G	guaina metallica ***	
C	calza metallica ***	
D	guaine silconiche singole + guaina silconica unica ***	
M	guaina metallica + guaina silconica unica ***	
Z	calza metallica + guaina silconica unica ***	
X	ALTRO _____	

TERRA*		I
X	senza cavo di terra	
A	con cavo di terra	

TERMOCOPPIA *		H
X	senza termocoppia	
A	TCJ lato fondello	
B	TCJ centrale	
C	TC K lato fondello	
D	TC K centrale	
E	PT100 lato fondello **	
F	PT100 centrale **	

TEMPERATURA IN ESERCIZIO DEL CAVO		G
	°C _____	

LUNGHEZZA CAVI		F
	mm _____	

* Della stessa lunghezza dei cavi.

** In funzione delle caratteristiche della resistenza.

*** La lunghezza delle guaine si intende sempre di 100 mm in meno rispetto alla lunghezza totale dei cavi. Il diametro delle guaine è stabilito dal costruttore in funzione delle caratteristiche della resistenza.



RESISTENZE A CARTUCCIA
BASE CON ESTRATTORE

XLN-E

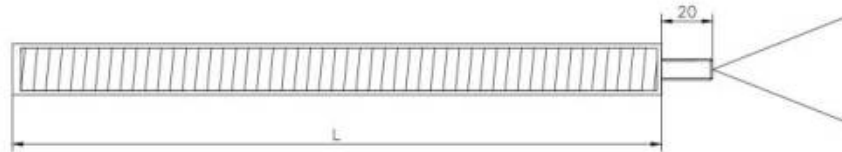

Resistenza a cartuccia modello XLN-E, base con estrattore filettato lato uscita cavi. Corpo realizzabile con diverse tipologie di acciaio, a seconda delle applicazioni. Estrattore in uscita da un unico lato. Sigillatura definita in funzione dell'applicazione e delle caratteristiche della resistenza. Eseguita solo con cavi singoli. Adatta per molteplici applicazioni in diversi settori industriali.

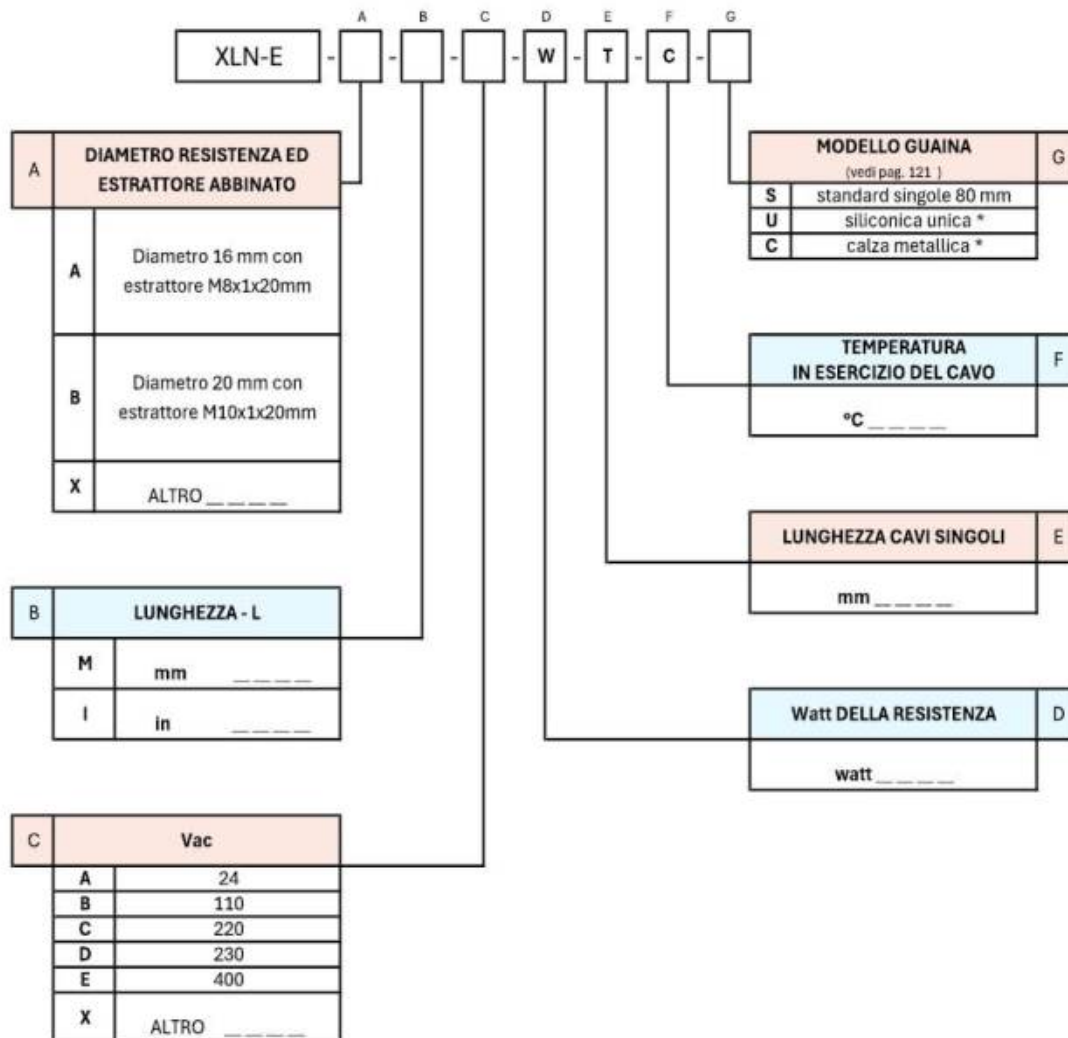

* La lunghezza delle guaine si intende sempre di 100 mm in meno rispetto alla lunghezza totale dei cavi. Il diametro delle guaine è stabilito dal costruttore in funzione delle caratteristiche della resistenza.



RESISTENZE A CARTUCCIA
BASE CON BLOCCHETTO

XLN-B

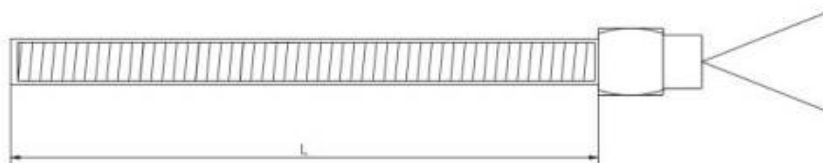

Resistenza a cartuccia modello XLN-B, base con uscita cavi longitudinale, dotata di bloccetto. Corpo realizzabile con diverse tipologie di acciaio, a seconda delle applicazioni. Due cavi di alimentazione in uscita da un unico lato. Tutte le resistenze sono dotate di guaina siliconica aggiuntiva di lunghezza 80 mm ca., di diametro idoneo al cavo di alimentazione, a protezione dell'uscita cavi dalla resistenza. Sigillatura definita in funzione dell'applicazione e delle caratteristiche della resistenza.

VEDI TABELLA BLOCCHETTO
PAG. 115

TABELLA 3A

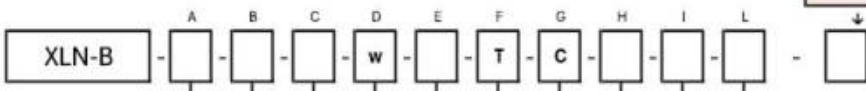

DIAMETRO - D			
A	6,5 mm	G	1/4 in
B	8 mm	H	3/8 in
C	10 mm		
D	12,5 mm	I	1/2 in
E	16 mm	L	5/8 in
F	20 mm		
X	ALTRO _____		

LUNGHEZZA - L	
M	mm _____
I	in _____

Vac	
A	24
B	110
C	220
D	230
E	400
X	ALTRO _____

Watt DELLA RESISTENZA	
	watt _____

CONFORMAZIONE CAVO	
1	con fili singoli
2	con cavo multiplo
3	ALTRO _____

MODELLO GUAINA		L
(vedi pag. 121)		
S	standard singole 80 mm	
U	siliconica unica ***	
G	guaina metallica ***	
C	calza metallica ***	
D	guaine siliconiche singole + guaina siliconica unica ***	
M	guaina metallica + guaina siliconica unica ***	
Z	calza metallica + guaina siliconica unica ***	
X	ALTRO _____	

TERRA*		I
X	senza cavo di terra	
A	con cavo di terra	

TERMOCOPPIA *		H
X	senza termocoppia	
A	TCJ lato fondello	
B	TCJ centrale	
C	TC K lato fondello	
D	TC K centrale	
E	PT100 lato fondello **	
F	PT100 centrale **	

TEMPERATURA IN ESERCIZIO DEL CAVO		G
	°C _____	

LUNGHEZZA CAVI		F
	mm _____	

* Della stessa lunghezza dei cavi.
 ** In funzione delle caratteristiche della resistenza.
 *** La lunghezza delle guaine si intende sempre di 100 mm in meno rispetto alla lunghezza totale dei cavi. Il diametro delle guaine è stabilito dal costruttore in funzione delle caratteristiche della resistenza.



RESISTENZE A CARTUCCIA
BASE CON BLOCCHETTO 90°

XLN-C

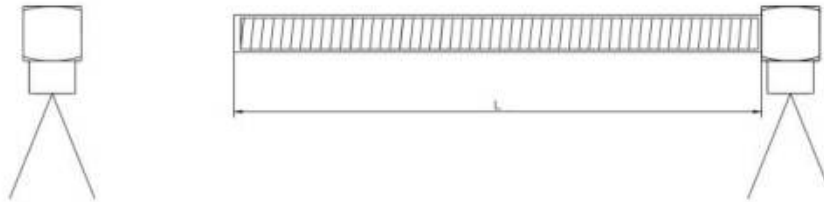

Resistenza a cartuccia modello XLN-C, con uscita cavi a 90°, dotata di blocchetto quadrato. Corpo realizzabile con diverse tipologie di acciaio, a seconda delle applicazioni. Due cavi di alimentazione in uscita da un unico lato. Tutte le resistenze sono dotate di guaina siliconica aggiuntiva di lunghezza 80 mm ca., di diametro idoneo al cavo di alimentazione, a protezione dell'uscita cavi dalla resistenza. Sigillatura definita in funzione dell'applicazione e delle caratteristiche della resistenza.

VEDI TABELLA BLOCCHETTO
PAG. 115

TABELLA 3A

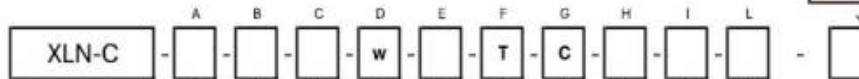

A DIAMETRO - D			
A	6,5 mm	G	1/4 in
B	8 mm	H	3/8 in
C	10 mm		
D	12,5 mm	I	1/2 in
E	16 mm	L	5/8 in
F	20 mm		
X	ALTRO _____		

B LUNGHEZZA - L	
M	mm _____
I	in _____

C Vac	
A	24
B	110
C	220
D	230
E	400
X	ALTRO _____

D Watt DELLA RESISTENZA	
	watt _____

E CONFORMAZIONE CAVO	
1	con fili singoli
2	con cavo multiplo
3	ALTRO _____

MODELLO GUAINA		L
(vedi pag. 121)		
S	standard singole 80 mm	
U	siliconica unica ***	
G	guaina metallica ***	
C	calza metallica ***	
D	guaine siliconiche singole + guaina siliconica unica ***	
M	guaina metallica + guaina siliconica unica ***	
Z	calza metallica + guaina siliconica unica ***	
X	ALTRO _____	

TERRA*		I
X	senza cavo di terra	
A	con cavo di terra	

TERMOCOPPIA *		H
X	senza termocoppia	
A	TCJ lato fondello	
B	TCJ centrale	
C	TC K lato fondello	
D	TC K centrale	
E	PT100 lato fondello **	
F	PT100 centrale **	

TEMPERATURA IN ESERCIZIO DEL CAVO		G
	°C _____	

LUNGHEZZA CAVI		F
	mm _____	

* Della stessa lunghezza dei cavi.

** In funzione delle caratteristiche della resistenza.

*** La lunghezza delle guaine si intende sempre di 100 mm in meno rispetto alla lunghezza totale dei cavi. Il diametro delle guaine è stabilito dal costruttore in funzione delle caratteristiche della resistenza.



RESISTENZE A CARTUCCIA
BASE CON PIPA

XLN-P

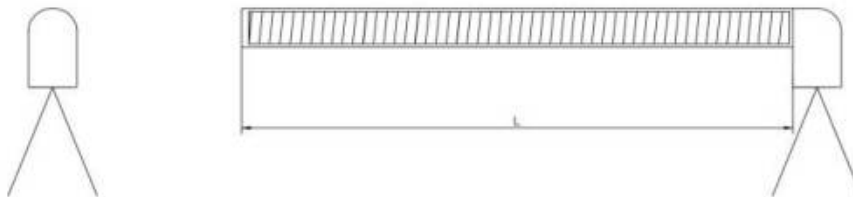

Resistenza a cartuccia modello XLN-P, con uscita cavi a 90°, dotata di pipa. Corpo realizzabile con diverse tipologie di acciaio, a seconda delle applicazioni. Due cavi di alimentazione in uscita da un unico lato. Tutte le resistenze sono dotate di guaina silconica aggiuntiva di lunghezza 80 mm ca., di diametro idoneo al cavo di alimentazione, a protezione dell'uscita cavi dalla resistenza. Sigillatura definita in funzione dell'applicazione e delle caratteristiche della resistenza.

VEDI TABELLA PIPE
PAG. 116

TABELLA 4A



A DIAMETRO - D			
A	6,5 mm	G	1/4 in
B	8 mm	H	3/8 in
C	10 mm		
D	12,5 mm	I	1/2 in
E	16 mm	L	5/8 in
F	20 mm		
X	ALTRO _____		

B LUNGHEZZA - L	
M	mm _____
I	in _____

C Vac	
A	24
B	110
C	220
D	230
E	400
X	ALTRO _____

D Watt DELLA RESISTENZA	
	watt _____

E CONFORMAZIONE CAVO	
1	con fili singoli
2	con cavo multiplo
3	ALTRO _____

MODELLO GUAINA (vedi pag. 121)		L
S	standard singole 80 mm	
U	silconica unica ***	
G	guaina metallica ***	
C	calza metallica ***	
D	guaine silconiche singole + guaina silconica unica ***	
M	guaina metallica + guaina silconica unica ***	
Z	calza metallica + guaina silconica unica ***	
X	ALTRO _____	

TERRA*		I
X	senza cavo di terra	
A	con cavo di terra	

TERMOCOPPIA *		H
X	senza termocoppia	
A	TCJ lato fondello	
B	TCJ centrale	
C	TC K lato fondello	
D	TC K centrale	
E	PT100 lato fondello **	
F	PT100 centrale **	

TEMPERATURA IN ESERCIZIO DEL CAVO		G
	°C _____	

LUNGHEZZA CAVI		F
	mm _____	

* Della stessa lunghezza dei cavi.

** In funzione delle caratteristiche della resistenza.

*** La lunghezza delle guaine si intende sempre di 100 mm in meno rispetto alla lunghezza totale dei cavi. Il diametro delle guaine è stabilito dal costruttore in funzione delle caratteristiche della resistenza.



RESISTENZE A CARTUCCIA
BASE CON SPORTELLO 90°

XLN-S

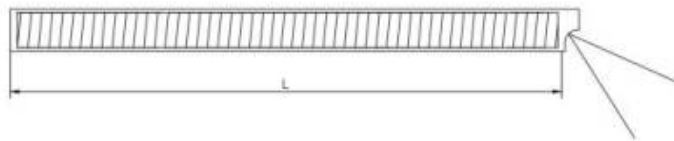

Resistenza a cartuccia modello XLN-S, con uscita cavi a 90°, tramite sportello. Corpo realizzabile con diverse tipologie di acciaio, a seconda delle applicazioni. Due cavi di alimentazione in uscita da un unico lato. Tutte le resistenze sono dotate di guaina siliconica aggiuntiva di lunghezza 80 mm ca., di diametro idoneo al cavo di alimentazione, a protezione dell'uscita cavi dalla resistenza. Sigilatura definita in funzione dell'applicazione e delle caratteristiche della resistenza.

XLN-S	A	B	C	D	E	F	G	H	I	L																																																																																																									
<table border="1" style="width: 100%; border-collapse: collapse;"> <tr> <th colspan="2">DIAMETRO - D</th> </tr> <tr> <td style="width: 20px;">A</td> <td>6,5 mm</td> </tr> <tr> <td>B</td> <td>8 mm</td> </tr> <tr> <td>C</td> <td>10 mm</td> </tr> <tr> <td>D</td> <td>12,5 mm</td> </tr> <tr> <td>E</td> <td>16 mm</td> </tr> <tr> <td>F</td> <td>20 mm</td> </tr> <tr> <td>X</td> <td>ALTRO _____</td> </tr> </table>		DIAMETRO - D		A	6,5 mm	B	8 mm	C	10 mm	D	12,5 mm	E	16 mm	F	20 mm	X	ALTRO _____	<table border="1" style="width: 100%; border-collapse: collapse;"> <tr> <th colspan="2">LUNGHEZZA - L</th> </tr> <tr> <td style="width: 20px;">M</td> <td>mm _____</td> </tr> <tr> <td>I</td> <td>in _____</td> </tr> </table>		LUNGHEZZA - L		M	mm _____	I	in _____	<table border="1" style="width: 100%; border-collapse: collapse;"> <tr> <th colspan="2">Vac</th> </tr> <tr> <td style="width: 20px;">A</td> <td>24</td> </tr> <tr> <td>B</td> <td>110</td> </tr> <tr> <td>C</td> <td>220</td> </tr> <tr> <td>D</td> <td>230</td> </tr> <tr> <td>E</td> <td>400</td> </tr> <tr> <td>X</td> <td>ALTRO _____</td> </tr> </table>		Vac		A	24	B	110	C	220	D	230	E	400	X	ALTRO _____	<table border="1" style="width: 100%; border-collapse: collapse;"> <tr> <th colspan="2">Watt DELLA RESISTENZA</th> </tr> <tr> <td style="width: 20px;"></td> <td>watt _____</td> </tr> </table>		Watt DELLA RESISTENZA			watt _____	<table border="1" style="width: 100%; border-collapse: collapse;"> <tr> <th colspan="2">CONFORMAZIONE CAVO</th> </tr> <tr> <td style="width: 20px;">1</td> <td>con fili singoli</td> </tr> <tr> <td>2</td> <td>con cavo multiplo</td> </tr> <tr> <td>3</td> <td>ALTRO _____</td> </tr> </table>		CONFORMAZIONE CAVO		1	con fili singoli	2	con cavo multiplo	3	ALTRO _____	<table border="1" style="width: 100%; border-collapse: collapse;"> <tr> <th colspan="2">MODELLO GUAINA <small>(vedi pag. 121)</small></th> </tr> <tr> <td style="width: 20px;">S</td> <td>standard singole 80 mm</td> </tr> <tr> <td>U</td> <td>siliconica unica ***</td> </tr> <tr> <td>G</td> <td>guaina metallica ***</td> </tr> <tr> <td>C</td> <td>calza metallica ***</td> </tr> <tr> <td>D</td> <td>guaine siliconiche singole + guaina siliconica unica ***</td> </tr> <tr> <td>M</td> <td>guaina metallica + guaina siliconica unica ***</td> </tr> <tr> <td>Z</td> <td>calza metallica + guaina siliconica unica ***</td> </tr> <tr> <td>X</td> <td>ALTRO _____</td> </tr> </table>		MODELLO GUAINA <small>(vedi pag. 121)</small>		S	standard singole 80 mm	U	siliconica unica ***	G	guaina metallica ***	C	calza metallica ***	D	guaine siliconiche singole + guaina siliconica unica ***	M	guaina metallica + guaina siliconica unica ***	Z	calza metallica + guaina siliconica unica ***	X	ALTRO _____	<table border="1" style="width: 100%; border-collapse: collapse;"> <tr> <th colspan="2">TERRA*</th> </tr> <tr> <td style="width: 20px;">X</td> <td>senza cavo di terra</td> </tr> <tr> <td>A</td> <td>con cavo di terra</td> </tr> </table>		TERRA*		X	senza cavo di terra	A	con cavo di terra	<table border="1" style="width: 100%; border-collapse: collapse;"> <tr> <th colspan="2">TERMOCOPPIA *</th> </tr> <tr> <td style="width: 20px;">X</td> <td>senza termocoppia</td> </tr> <tr> <td>A</td> <td>TCJ lato fondello</td> </tr> <tr> <td>B</td> <td>TCJ centrale</td> </tr> <tr> <td>C</td> <td>TC K lato fondello</td> </tr> <tr> <td>D</td> <td>TC K centrale</td> </tr> <tr> <td>E</td> <td>PT100 lato fondello **</td> </tr> <tr> <td>F</td> <td>PT100 centrale **</td> </tr> </table>		TERMOCOPPIA *		X	senza termocoppia	A	TCJ lato fondello	B	TCJ centrale	C	TC K lato fondello	D	TC K centrale	E	PT100 lato fondello **	F	PT100 centrale **	<table border="1" style="width: 100%; border-collapse: collapse;"> <tr> <th colspan="2">TEMPERATURA IN ESERCIZIO DEL CAVO</th> </tr> <tr> <td style="width: 20px;"></td> <td>°C _____</td> </tr> </table>		TEMPERATURA IN ESERCIZIO DEL CAVO			°C _____	<table border="1" style="width: 100%; border-collapse: collapse;"> <tr> <th colspan="2">LUNGHEZZA CAVI</th> </tr> <tr> <td style="width: 20px;"></td> <td>mm _____</td> </tr> </table>		LUNGHEZZA CAVI			mm _____
DIAMETRO - D																																																																																																																			
A	6,5 mm																																																																																																																		
B	8 mm																																																																																																																		
C	10 mm																																																																																																																		
D	12,5 mm																																																																																																																		
E	16 mm																																																																																																																		
F	20 mm																																																																																																																		
X	ALTRO _____																																																																																																																		
LUNGHEZZA - L																																																																																																																			
M	mm _____																																																																																																																		
I	in _____																																																																																																																		
Vac																																																																																																																			
A	24																																																																																																																		
B	110																																																																																																																		
C	220																																																																																																																		
D	230																																																																																																																		
E	400																																																																																																																		
X	ALTRO _____																																																																																																																		
Watt DELLA RESISTENZA																																																																																																																			
	watt _____																																																																																																																		
CONFORMAZIONE CAVO																																																																																																																			
1	con fili singoli																																																																																																																		
2	con cavo multiplo																																																																																																																		
3	ALTRO _____																																																																																																																		
MODELLO GUAINA <small>(vedi pag. 121)</small>																																																																																																																			
S	standard singole 80 mm																																																																																																																		
U	siliconica unica ***																																																																																																																		
G	guaina metallica ***																																																																																																																		
C	calza metallica ***																																																																																																																		
D	guaine siliconiche singole + guaina siliconica unica ***																																																																																																																		
M	guaina metallica + guaina siliconica unica ***																																																																																																																		
Z	calza metallica + guaina siliconica unica ***																																																																																																																		
X	ALTRO _____																																																																																																																		
TERRA*																																																																																																																			
X	senza cavo di terra																																																																																																																		
A	con cavo di terra																																																																																																																		
TERMOCOPPIA *																																																																																																																			
X	senza termocoppia																																																																																																																		
A	TCJ lato fondello																																																																																																																		
B	TCJ centrale																																																																																																																		
C	TC K lato fondello																																																																																																																		
D	TC K centrale																																																																																																																		
E	PT100 lato fondello **																																																																																																																		
F	PT100 centrale **																																																																																																																		
TEMPERATURA IN ESERCIZIO DEL CAVO																																																																																																																			
	°C _____																																																																																																																		
LUNGHEZZA CAVI																																																																																																																			
	mm _____																																																																																																																		

* Della stessa lunghezza dei cavi.

** In funzione delle caratteristiche della resistenza.

*** La lunghezza delle guaine si intende sempre di 100 mm in meno rispetto alla lunghezza totale dei cavi. Il diametro delle guaine è stabilito dal costruttore in funzione delle caratteristiche della resistenza.



RESISTENZE A CARTUCCIA
BASE CON ALETTATURA

XLN-G

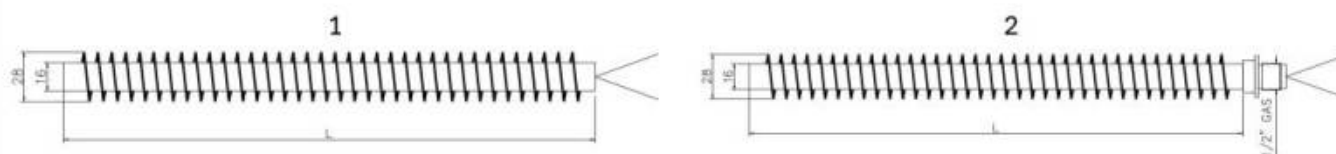

Resistenza a cartuccia modello XLN-G, base con alettatura. Corpo diametro 16 mm, realizzabile con diverse tipologie di acciaio, a seconda delle applicazioni. Terminali a scelta tra due cavi di alimentazione in uscita da un unico lato (dotate di guaina siliconica aggiuntiva di lunghezza 80 mm ca., di diametro idoneo al cavo di alimentazione, a protezione dell'uscita cavi dalla resistenza), oppure un perno in uscita su entrambi i lati. Corredata di alettatura diametro 28 mm. Sigillatura definita in funzione dell'applicazione e delle caratteristiche della resistenza.

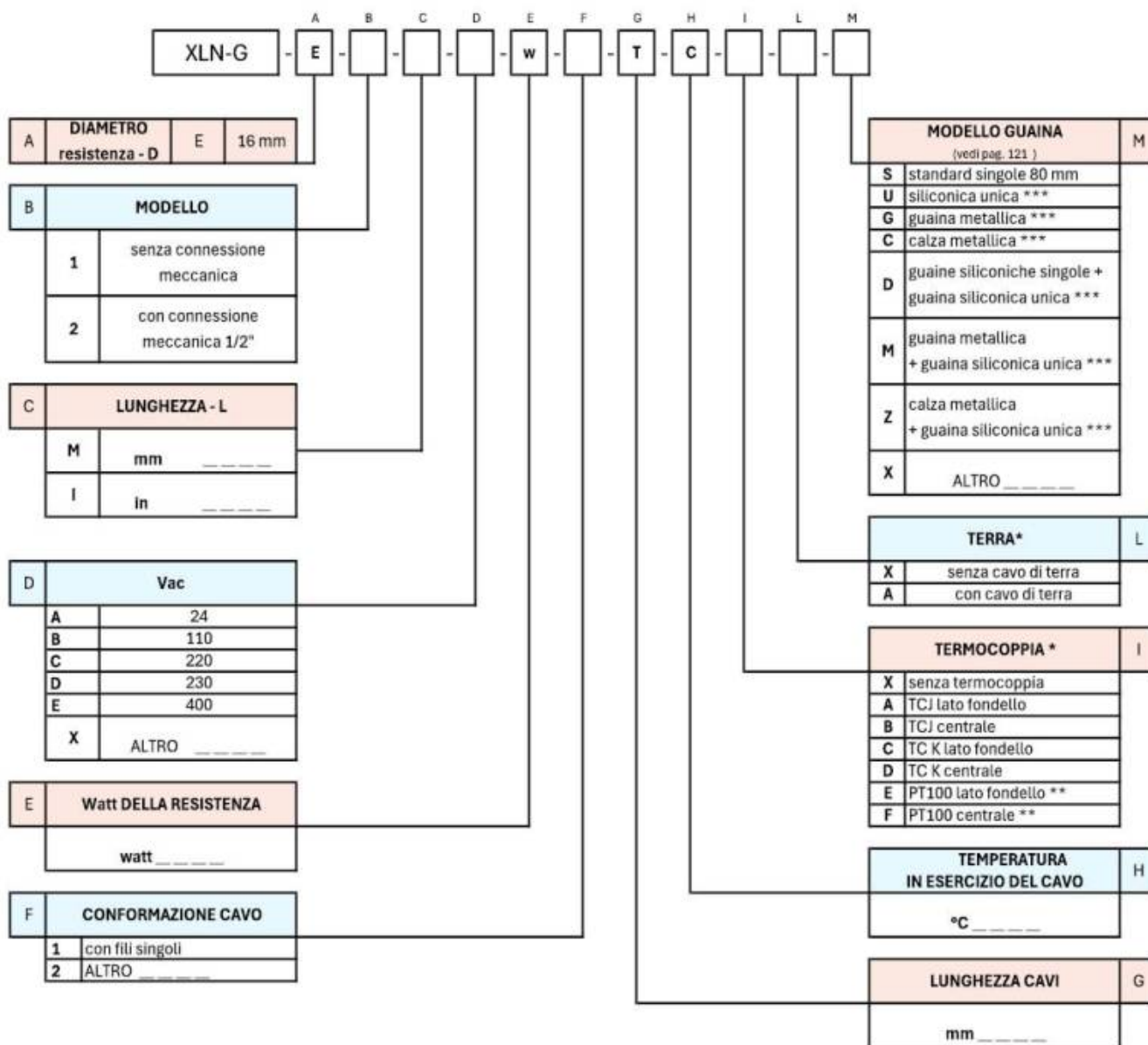

* Della stessa lunghezza dei cavi.

** In funzione delle caratteristiche della resistenza.

*** La lunghezza delle guaine si intende sempre di 100 mm in meno rispetto alla lunghezza totale dei cavi. Il diametro delle guaine è stabilito dal costruttore in funzione delle caratteristiche della resistenza.

RESISTENZE A CARTUCCIA A SETTORI UGUALI

MODELLO XLS

XLS2I - 2 SETTORI UGUALI INDIPENDENTI

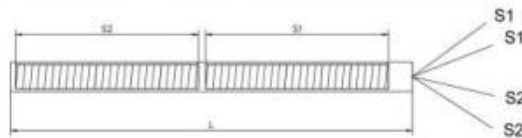

XLS2D - 2 SETTORI UGUALI DIPENDENTI

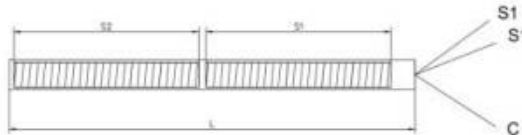

XLS3D - 3 SETTORI UGUALI DIPENDENTI

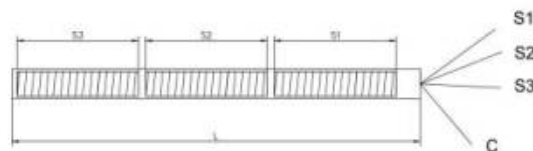

XLS

Le resistenze a cartuccia modello XLS sono progettate con una struttura a 2 o 3 settori, ciascuno corrispondente a una bobina di pari dimensione e potenza. Ogni settore è dotato di una propria alimentazione, permettendo una gestione precisa della distribuzione del calore nelle applicazioni specifiche, e rispondendo così in modo ottimale alle esigenze produttive.

I modelli XLS sono disponibili in diverse configurazioni, a seconda delle necessità dell'applicazione:

XLS2I: Questo modello è composto da **due settori indipendenti**, identici per dimensioni e potenza. Ogni settore dispone di due cavi di alimentazione dedicati, per un totale di quattro cavi in uscita. Questa configurazione consente di alimentare uno solo dei settori oppure entrambi, a seconda delle esigenze operative.

XLS2D: In questo caso, la resistenza è composta da **due settori dipendenti**, anch'essi uguali per dimensioni e potenza. I cavi in uscita sono tre: uno per ciascun settore e un cavo comune, che deve essere sempre collegato, indipendentemente dal fatto che venga utilizzato uno o entrambi i settori.

XLS3D: Simile al modello XLS2D, questa versione prevede **tre settori dipendenti**, tutti con le stesse caratteristiche dimensionali e di potenza. La configurazione dei cavi in uscita include quattro cavi: uno per ciascun settore e un cavo comune che deve essere sempre collegato, indipendentemente dal fatto che venga utilizzato uno o tutti i settori.

In tutti i modelli XLS2I, XLS2D e XLS3D l'uscita è predisposta su un unico lato della resistenza.

I cavi possono essere forniti con una colorazione unificata per ciascun settore, accompagnata da una segnalazione numerica che permette di distinguere facilmente il diverso settore della resistenza.

In alternativa, i cavi possono essere colorati diversamente tra settori per semplificare ulteriormente l'identificazione e la gestione. Questa configurazione facilita la gestione e il collegamento dei cavi, riducendo al minimo il rischio di errori durante l'installazione.



Le resistenze modello XLS sono pensate per garantire un'elevata versatilità e prestazioni ottimali in una vasta gamma di contesti industriali. Sono ideali per rispondere alle esigenze di distribuzione del calore in modo efficiente e preciso, adattandosi alle diverse richieste di produzione.



RESISTENZE A CARTUCCIA
2 SETTORI UGUALI INDIPENDENTI

XLS2I-A

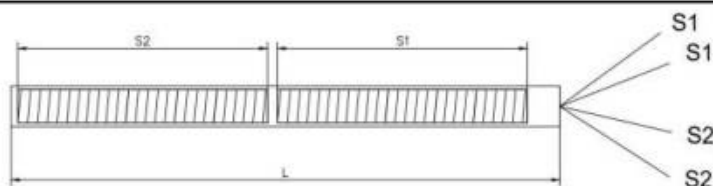

Resistenza a cartuccia modello XLS2I-A, a **2 settori uguali indipendenti**. Corpo realizzabile con diverse tipologie di acciaio, a seconda delle applicazioni. Cavi 2 + 2 in uscita da un unico lato che possono avere colorazione uguale, con segnalazione numerica dei settori, oppure colori diversi tra settori. Tutte le resistenze sono dotate di guaina siliconica aggiuntiva di lunghezza 80 mm ca., di diametro idoneo al cavo di alimentazione, a protezione dell'uscita cavi dalla resistenza. Sigillatura definita in funzione dell'applicazione e delle caratteristiche della resistenza.

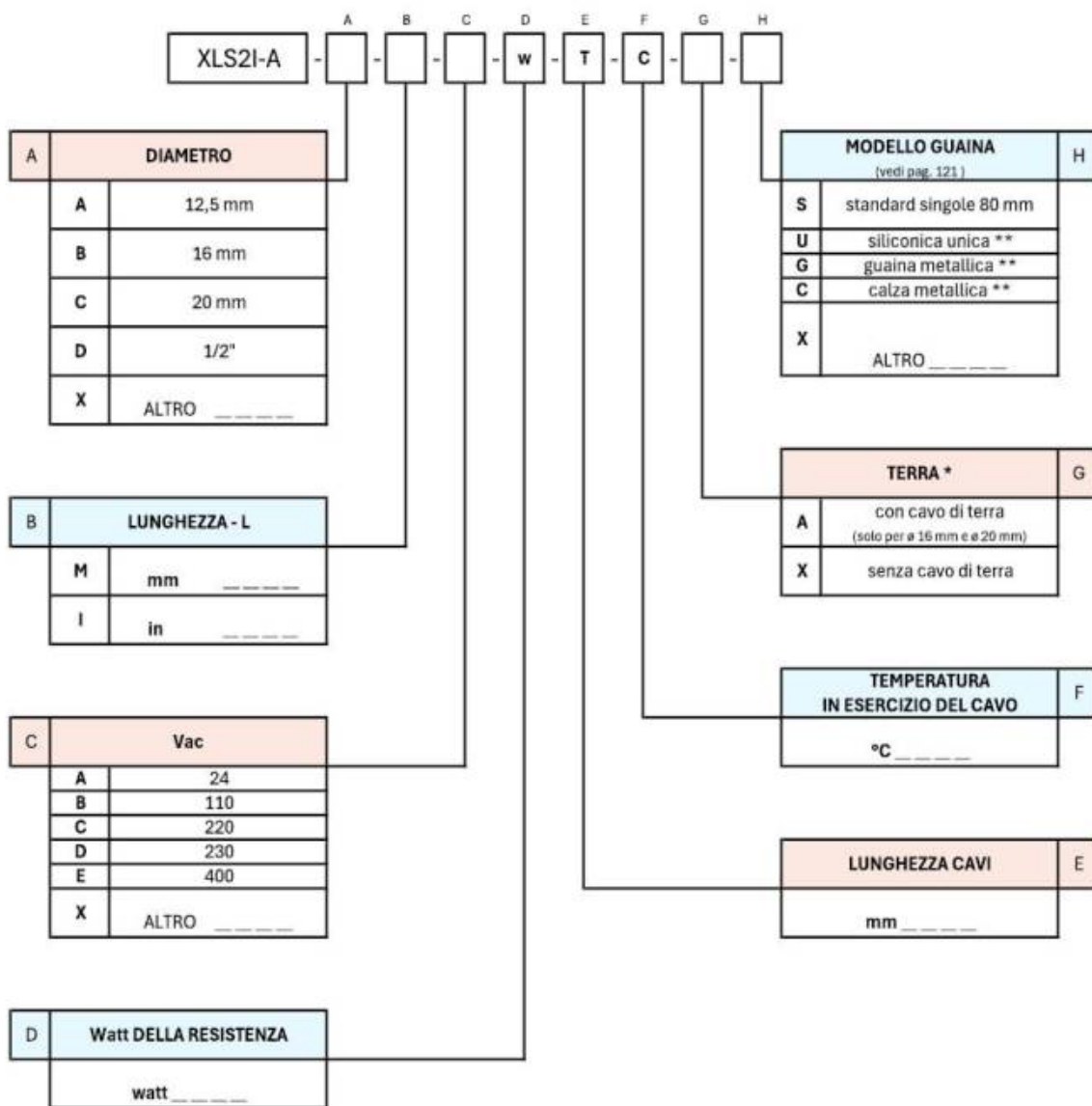

* Della stessa lunghezza dei cavi.

** La lunghezza delle guaine si intende sempre di 100 mm in meno rispetto alla lunghezza totale dei cavi. Il diametro delle guaine è stabilito dal costruttore in funzione delle caratteristiche della resistenza.



**RESISTENZE A CARTUCCIA
2 SETTORI UGUALI INDIPENDENTI
CON CONNESSIONE MECCANICA A FILETTO ROVESCIO
XLS2I-R**

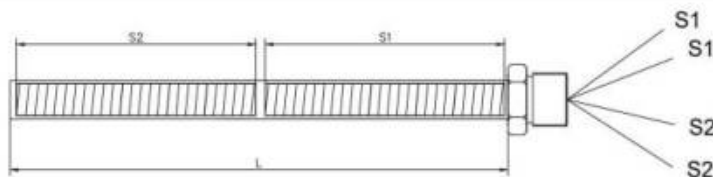

Resistenza a cartuccia modello XLS2I-R, a 2 settori uguali indipendenti dotata di connessione saldata con filetto rovescio (lato cavi). Corpo realizzabile con diverse tipologie di acciaio, a seconda delle applicazioni. Cavi 2 + 2 in uscita da un unico lato che possono avere colorazione uguale, con segnalazione numerica dei settori, oppure colori diversi tra settori. Tutte le resistenze sono dotate di guaina siliconica aggiuntiva di lunghezza 80 mm ca., di diametro idoneo al cavo di alimentazione, a protezione dell'uscita cavi dalla resistenza. Sigillatura definita in funzione dell'applicazione e delle caratteristiche della resistenza.

VEDI TABELLE CONNESSIONI
MECCANICHE PAG. 113

TABELLA 1A TABELLA 1B

XLS2I-R - [A] - [B] - [C] - w - T - C - [G] - [H] - [] - []

A	DIAMETRO		
A	12,5 mm		
B	16 mm		
C	20 mm		
D	1/2"		
X	ALTRO _____		

	MODELLO GUAINA (vedi pag. 121)		H
S	standard singole 80 mm		
U	siliconica unica **		
G	guaina metallica **		
C	calza metallica **		
X	ALTRO _____		

	TERRA *		G
A	con cavo di terra (solo per ø 16 mm e ø 20 mm)		
X	senza cavo di terra		

	TEMPERATURA IN ESERCIZIO DEL CAVO		F
	°C _____		

	LUNGHEZZA CAVI		E
	mm _____		

	LUNGHEZZA - L		
M	mm _____		
I	in _____		

	Vac		
A	24		
B	110		
C	220		
D	230		
E	400		
X	ALTRO _____		

	Watt DELLA RESISTENZA		
	watt _____		

* Della stessa lunghezza dei cavi.

** La lunghezza delle guaine si intende sempre di 100 mm in meno rispetto alla lunghezza totale dei cavi. Il diametro delle guaine è stabilito dal costruttore in funzione delle caratteristiche della resistenza.



**RESISTENZE A CARTUCCIA
2 SETTORI UGUALI INDIPENDENTI
CON CONNESSIONE MECCANICA A FILETTO DRITTO
XLS2I-T**

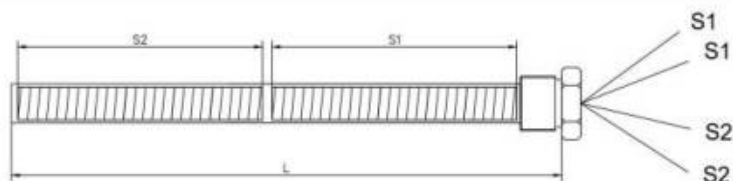

Resistenza a cartuccia modello XLS2I-T a 2 settori uguali indipendenti dotata di connessione saldata con filetto dritto (lato fondello). Corpo realizzabile con diverse tipologie di acciaio, a seconda delle applicazioni. Cavi 2 + 2 in uscita da un unico lato che possono avere colorazione uguale, con segnalazione numerica dei settori, oppure colori diversi tra settori. Tutte le resistenze sono dotate di guaina siliconica aggiuntiva di lunghezza 80 mm ca., di diametro idoneo al cavo di alimentazione, a protezione dell'uscita cavi dalla resistenza. Sigillatura definita in funzione dell'applicazione e delle caratteristiche della resistenza.

VEDI TABELLE CONNESSIONI
MECCANICHE PAG. 113

TABELLA 1A TABELLA 1B

XLS2I-T - [A] - [B] - [C] - w - T - C - [G] - [H] - [] - []

A	DIAMETRO		MODELLO GUAINA (vedi pag. 121)	H
A	12,5 mm		S standard singole 80 mm	
B	16 mm		U siliconica unica **	
C	20 mm		G guaina metallica **	
D	1/2"		C calza metallica **	
X	ALTRO _____		X ALTRO _____	

B	LUNGHEZZA - L		TERRA *	G
M	mm _____		A con cavo di terra (solo per ø 16 mm e ø 20 mm)	
I	in _____		X senza cavo di terra	

C	Vac		TEMPERATURA IN ESERCIZIO DEL CAVO	F
A	24		°C _____	
B	110			
C	220			
D	230			
E	400			
X	ALTRO _____			

D	Watt DELLA RESISTENZA		LUNGHEZZA CAVI	E
	watt _____		mm _____	

* Della stessa lunghezza dei cavi.

** La lunghezza delle guaine si intende sempre di 100 mm in meno rispetto alla lunghezza totale dei cavi. Il diametro delle guaine è stabilito dal costruttore in funzione delle caratteristiche della resistenza.



RESISTENZE ELETTRICHE A CARTUCCIA
2 SETTORI UGUALI INDIPENDENTI
CON NIPPLO
XLS2I-N

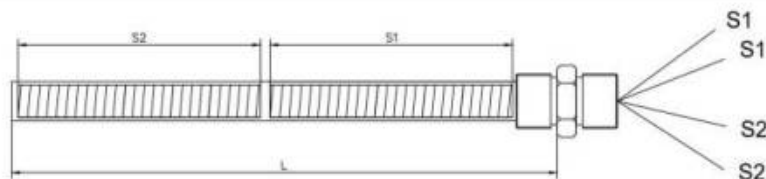

Resistenza a cartuccia modello XLS2I-N, a 2 settori uguali indipendenti, dotata di nipplo. Corpo realizzabile con diverse tipologie di acciaio, a seconda delle applicazioni. Cavi 2 + 2 in uscita da un unico lato che possono avere colorazione uguale, con segnalazione numerica dei settori, oppure colori diversi tra settori. Tutte le resistenze sono dotate di guaina siliconica aggiuntiva di lunghezza 80 mm ca., di diametro idoneo al cavo di alimentazione, a protezione dell'uscita cavi dalla resistenza. Sigillatura definita in funzione dell'applicazione e delle caratteristiche della resistenza.

VEDI TABELLE NIPPLO
PAG. 114

TABELLA 2A TABELLA 2B

XLS2I-N - [A] - [B] - [C] - w - T - C - [G] - [H] - [] - []

A	DIAMETRO		H										
A	12,5 mm		MODELLO GUAINA (vedi pag. 121) <table border="1" style="width: 100%; border-collapse: collapse;"> <tr> <td>S</td> <td>standard singole 80 mm</td> </tr> <tr> <td>U</td> <td>siliconica unica **</td> </tr> <tr> <td>G</td> <td>guaina metallica **</td> </tr> <tr> <td>C</td> <td>calza metallica **</td> </tr> <tr> <td>X</td> <td>ALTRO _____</td> </tr> </table>	S	standard singole 80 mm	U	siliconica unica **	G	guaina metallica **	C	calza metallica **	X	ALTRO _____
S	standard singole 80 mm												
U	siliconica unica **												
G	guaina metallica **												
C	calza metallica **												
X	ALTRO _____												
B	16 mm												
C	20 mm												
D	1/2"												
X	ALTRO _____												
B	LUNGHEZZA - L												
M	mm _____		TERRA * G <table border="1" style="width: 100%; border-collapse: collapse;"> <tr> <td>A</td> <td>con cavo di terra (solo per ø 16 mm e ø 20 mm)</td> </tr> <tr> <td>X</td> <td>senza cavo di terra</td> </tr> </table>	A	con cavo di terra (solo per ø 16 mm e ø 20 mm)	X	senza cavo di terra						
A	con cavo di terra (solo per ø 16 mm e ø 20 mm)												
X	senza cavo di terra												
I	in _____												
C	Vac												
A	24		TEMPERATURA IN ESERCIZIO DEL CAVO F <table border="1" style="width: 100%; border-collapse: collapse;"> <tr> <td>°C _____</td> </tr> </table>	°C _____									
°C _____													
B	110												
C	220												
D	230												
E	400												
X	ALTRO _____												
D	Watt DELLA RESISTENZA												
	watt _____		LUNGHEZZA CAVI E <table border="1" style="width: 100%; border-collapse: collapse;"> <tr> <td>mm _____</td> </tr> </table>	mm _____									
mm _____													

* Della stessa lunghezza dei cavi.

** La lunghezza delle guaine si intende sempre di 100 mm in meno rispetto alla lunghezza totale dei cavi. Il diametro delle guaine è stabilito dal costruttore in funzione delle caratteristiche della resistenza.



RESISTENZE A CARTUCCIA
2 SETTORI UGUALI INDIPENDENTI
CON FLANGIA
XLS2I-F

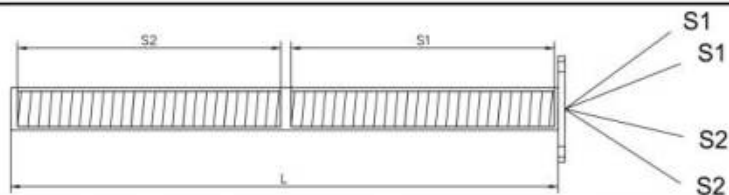

Resistenza a cartuccia modello XLS2I-F, a **2 settori uguali indipendenti con flangia** di fissaggio. Corpo realizzabile con diverse tipologie di acciaio, a seconda delle applicazioni. Cavi 2 + 2 in uscita da un unico lato che possono avere colorazione uguale, con segnalazione numerica dei settori, oppure colori diversi tra settori. Tutte le resistenze sono dotate di guaina siliconica aggiuntiva di lunghezza 80 mm ca., di diametro idoneo al cavo di alimentazione, a protezione dell'uscita cavi dalla resistenza. Sigillatura definita in funzione dell'applicazione e delle caratteristiche della resistenza.

VEDI TABELLE FLANGE
PAG. 117

TABELLA 5A TABELLA 5B

XLS2I-F - [A] - [B] - [C] - w - T - C - [G] - [H] - [] - []

A	DIAMETRO		
A	12,5 mm		
B	16 mm		
C	20 mm		
D	1/2"		
X	ALTRO _____		

	MODELLO GUAINA (vedi pag. 121)		H
S	standard singole 80 mm		
U	siliconica unica **		
G	guaina metallica **		
C	calza metallica **		
X	ALTRO _____		

	TERRA *		G
A	con cavo di terra (solo per ø 16 mm e ø 20 mm)		
X	senza cavo di terra		

	TEMPERATURA IN ESERCIZIO DEL CAVO		F
	°C _____		

	LUNGHEZZA CAVI		E
	mm _____		

	LUNGHEZZA - L		
M	mm _____		
I	in _____		

	Vac		
A	24		
B	110		
C	220		
D	230		
E	400		
X	ALTRO _____		

D	Watt DELLA RESISTENZA		
	watt _____		

* Della stessa lunghezza dei cavi.

** La lunghezza delle guaine si intende sempre di 100 mm in meno rispetto alla lunghezza totale dei cavi. Il diametro delle guaine è stabilito dal costruttore in funzione delle caratteristiche della resistenza.



RESISTENZE A CARTUCCIA
2 SETTORI UGUALI INDIPENDENTI
CON STAFFA
XLS2I-D

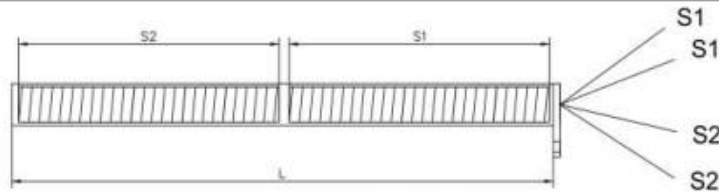

Resistenza a cartuccia modello XLS2I-D, a **2 settori uguali indipendenti**, con staffa di fissaggio. Corpo realizzabile con diverse tipologie di acciaio, a seconda delle applicazioni. Cavi 2 + 2 in uscita da un unico lato che possono avere colorazione uguale, con segnalazione numerica dei settori, oppure colori diversi tra settori. Tutte le resistenze sono dotate di guaina siliconica aggiuntiva di lunghezza 80 mm ca., di diametro idoneo al cavo di alimentazione, a protezione dell'uscita cavi dalla resistenza. Sigillatura definita in funzione dell'applicazione e delle caratteristiche della resistenza.

VEDI TABELLE STAFFE
PAG. 118

TABELLA 6A TABELLA 6B

XLS2I-D - [A] - [B] - [C] - w - T - C - [G] - [H] - [] - []

A	DIAMETRO		
A	12,5 mm		
B	16 mm		
C	20 mm		
D	1/2"		
X	ALTRO _____		

	MODELLO GUAINA (vedi pag. 121)		H
S	standard singole 80 mm		
U	siliconica unica **		
G	guaina metallica **		
C	calza metallica **		
X	ALTRO _____		

	TERRA *		G
A	con cavo di terra (solo per ø 16 mm e ø 20 mm)		
X	senza cavo di terra		

	TEMPERATURA IN ESERCIZIO DEL CAVO		F
	°C _____		

	LUNGHEZZA CAVI		E
	mm _____		

	LUNGHEZZA - L		
M	mm _____		
I	in _____		

	Vac		
A	24		
B	110		
C	220		
D	230		
E	400		
X	ALTRO _____		

	Watt DELLA RESISTENZA		
	watt _____		

* Della stessa lunghezza dei cavi.

** La lunghezza delle guaine si intende sempre di 100 mm in meno rispetto alla lunghezza totale dei cavi. Il diametro delle guaine è stabilito dal costruttore in funzione delle caratteristiche della resistenza.



RESISTENZE A CARTUCCIA
2 SETTORI UGUALI INDIPENDENTI
CON BLOCCHETTO 90°
XLS2I-C

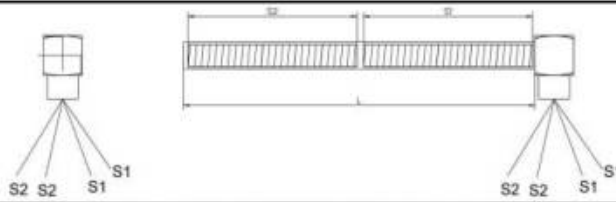

Resistenza a cartuccia modello XLS2I-C, a 2 settori uguali indipendenti con uscita cavi a 90°, dotata di bloccetto. Corpo realizzabile con diverse tipologie di acciaio, a seconda delle applicazioni. Cavi 2 + 2 in uscita da un unico lato che possono avere colorazione uguale, con segnalazione numerica dei settori, oppure colori diversi tra settori. Tutte le resistenze sono dotate di guaina siliconica aggiuntiva di lunghezza 80 mm ca., di diametro idoneo al cavo di alimentazione, a protezione dell'uscita cavi dalla resistenza. Sigillatura definita in funzione dell'applicazione e delle caratteristiche della resistenza.

VEDI TABELLE BLOCCHETTO
PAG. 115

TABELLA 3A

XLS2I-C - [A] - [B] - [C] - w - T - C - [G] - [H] - []

A	DIAMETRO	
A	12,5 mm	
B	16 mm	
C	20 mm	
D	1/2"	
X	ALTRO _____	

B	LUNGHEZZA - L	
M	mm _____	
I	in _____	

C	Vac	
A	24	
B	110	
C	220	
D	230	
E	400	
X	ALTRO _____	

D	Watt DELLA RESISTENZA	
	watt _____	

H	MODELLO GUAINA (vedi pag. 121)	
S	standard singole 80 mm	
U	siliconica unica **	
G	guaina metallica **	
C	calza metallica **	
X	ALTRO _____	

G	TERRA *	
A	con cavo di terra (solo per ø 16 mm e ø 20 mm)	
X	senza cavo di terra	

F	TEMPERATURA IN ESERCIZIO DEL CAVO	
	°C _____	

E	LUNGHEZZA CAVI	
	mm _____	

* Della stessa lunghezza dei cavi.

** La lunghezza delle guaine si intende sempre di 100 mm in meno rispetto alla lunghezza totale dei cavi. Il diametro delle guaine è stabilito dal costruttore in funzione delle caratteristiche della resistenza.



RESISTENZE A CARTUCCIA
2 SETTORI UGUALI INDIPENDENTI
CON SPORTELLO 90°
XLS2I-S

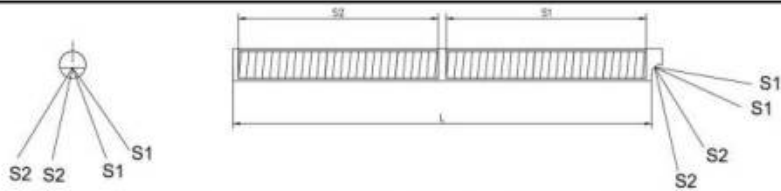

Resistenza a cartuccia modello XLS2I-S, a 2 settori uguali indipendenti e uscita cavi a 90°, a sportello. Corpo realizzabile con diverse tipologie di acciaio, a seconda delle applicazioni. Cavi 2 + 2 in uscita da un unico lato che possono avere colorazione uguale, con segnalazione numerica dei settori, oppure colori diversi tra settori. Tutte le resistenze sono dotate di guaina siliconica aggiuntiva di lunghezza 80 mm ca., di diametro idoneo al cavo di alimentazione, a protezione dell'uscita cavi dalla resistenza. Sigillatura definita in funzione dell'applicazione e delle caratteristiche della resistenza.

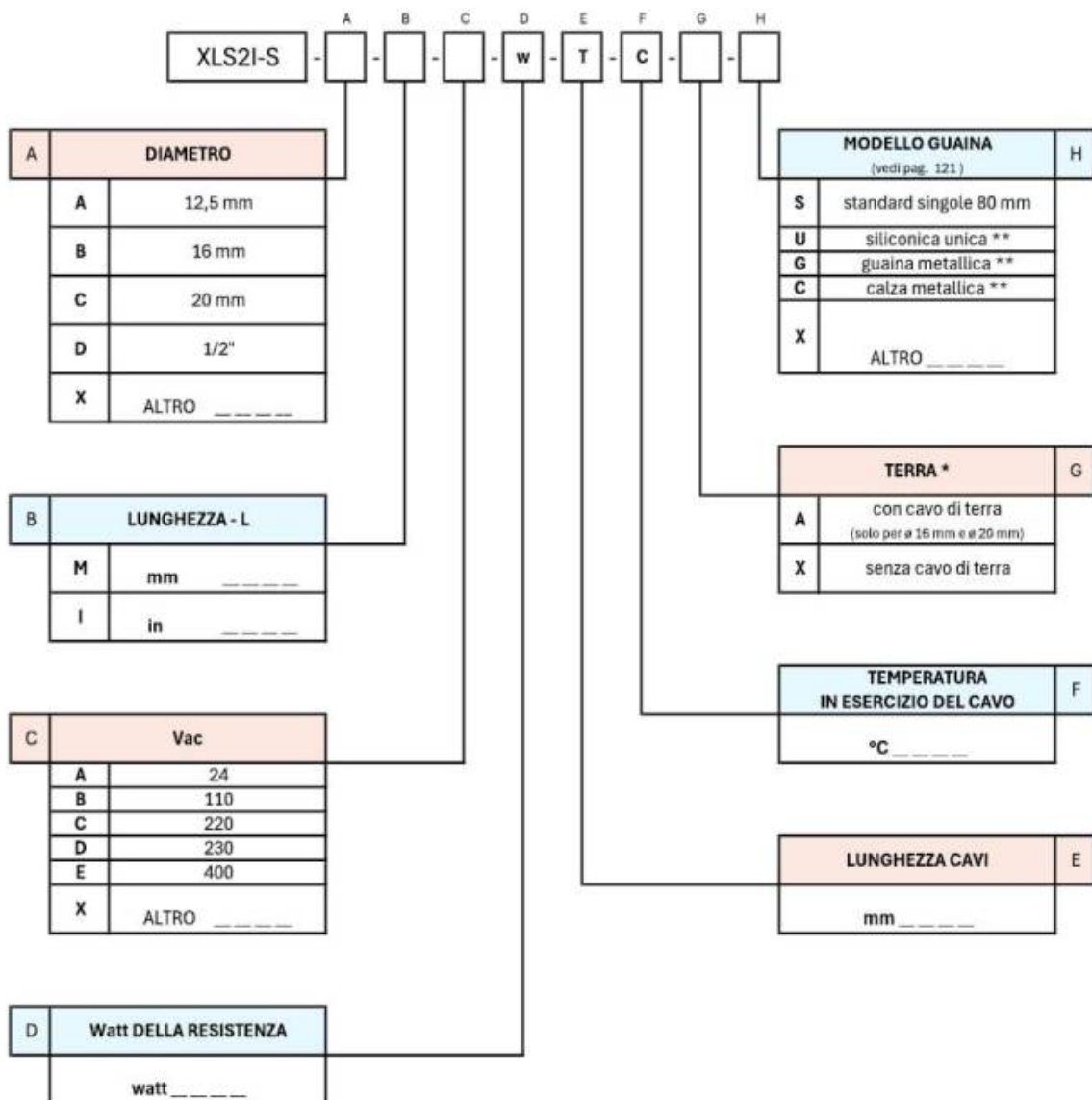

* Della stessa lunghezza dei cavi.

** La lunghezza delle guaine si intende sempre di 100 mm in meno rispetto alla lunghezza totale dei cavi. Il diametro delle guaine è stabilito dal costruttore in funzione delle caratteristiche della resistenza.



RESISTENZE A CARTUCCIA
2 SETTORI UGUALI DIPENDENTI

XLS2D-A

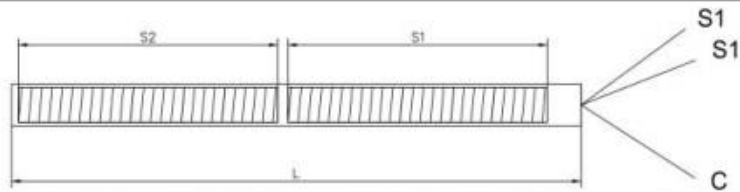

Resistenza a cartuccia modello XLS2D-A, a 2 settori uguali dipendenti. Corpo realizzabile con diverse tipologie di acciaio, a seconda delle applicazioni. Due fasi più comune in uscita su di un unico lato. I cavi hanno 2 colorazioni diverse per distinguere fasi da comune. Le fasi sono inoltre dotate di numerazione per identificare il settore di riferimento. Tutte le resistenze sono dotate di guaina siliconica aggiuntiva di lunghezza 80 mm ca., di diametro idoneo al cavo di alimentazione, a protezione dell'uscita cavi dalla resistenza. Sigillatura definita in funzione dell'applicazione e delle caratteristiche della resistenza.

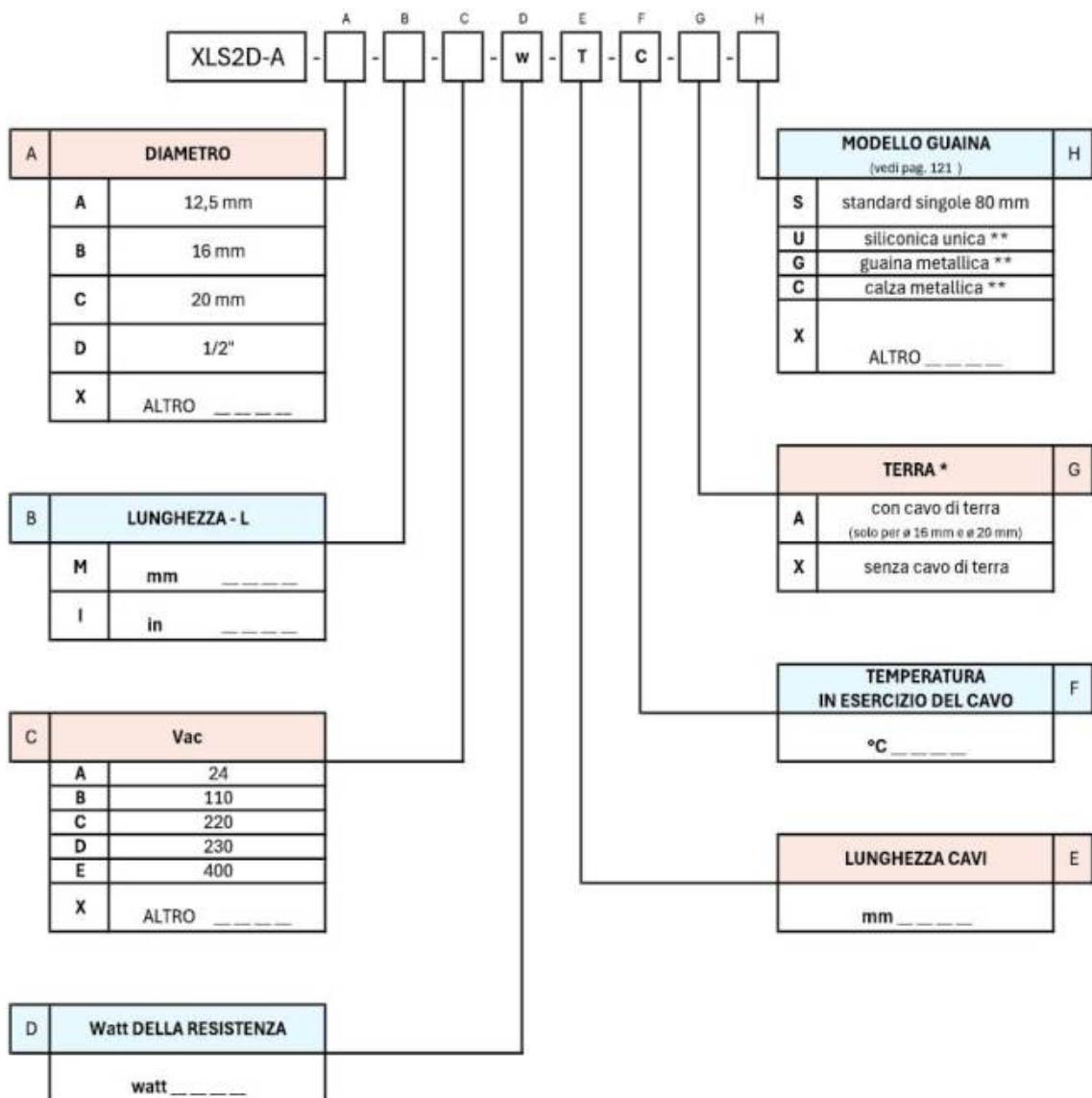

* Della stessa lunghezza dei cavi.

** La lunghezza delle guaine si intende sempre di 100 mm in meno rispetto alla lunghezza totale dei cavi. Il diametro delle guaine è stabilito dal costruttore in funzione delle caratteristiche della resistenza.



RESISTENZE A CARTUCCIA
2 SETTORI UGUALI DIPENDENTI
CON CONNESSIONE MECCANICA A FILETTO ROVESCIO
XLS2D-R

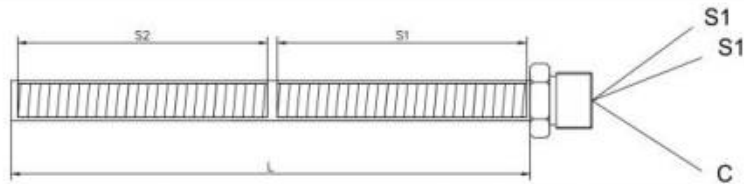

Resistenza a cartuccia modello XLS2D-R, a 2 settori uguali dipendenti e dotata di connessione saldata con filetto rovescio (lato cavi). Corpo realizzabile con diverse tipologie di acciaio, a seconda delle applicazioni. Due fasi più comune in uscita da un unico lato. I cavi hanno 2 colorazioni diverse per distinguere fasi da comune. Le fasi sono inoltre dotate di numerazione per identificare il settore di riferimento. Tutte le resistenze sono dotate di guaina siliconica aggiuntiva di lunghezza 80 mm ca., di diametro idoneo al cavo di alimentazione, a protezione dell'uscita cavi dalla resistenza. Sigillatura definita in funzione dell'applicazione e delle caratteristiche della resistenza.

VEDI TABELLE CONNESSIONI
MECCANICHE PAG. 113

TABELLA 1A TABELLA 1B

XLS2D-R - A - B - C - w - T - C - - -

A	DIAMETRO	H
A	12,5 mm	MODELLO GUAINA (vedi pag. 121)
B	16 mm	
C	20 mm	
D	1/2"	
X	ALTRO _____	
S	standard singole 80 mm	TERRA *
U	siliconica unica **	
G	guaina metallica **	
C	calza metallica **	
X	ALTRO _____	G
A	con cavo di terra (solo per ø 16 mm e ø 20 mm)	TEMPERATURA IN ESERCIZIO DEL CAVO
X	senza cavo di terra	
°C	_____	F
A	24	LUNGHEZZA CAVI
B	110	
C	220	
D	230	
E	400	
X	ALTRO _____	E
mm	_____	
D	Watt DELLA RESISTENZA	
watt	_____	

* Della stessa lunghezza dei cavi.

** La lunghezza delle guaine si intende sempre di 100 mm in meno rispetto alla lunghezza totale dei cavi. Il diametro delle guaine è stabilito dal costruttore in funzione delle caratteristiche della resistenza.



RESISTENZE A CARTUCCIA
2 SETTORI UGUALI DIPENDENTI
CON CONNESSIONE MECCANICA A FILETTO DRITTO
XLS2D-T

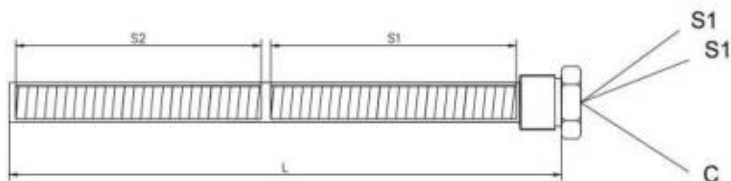

Resistenza a cartuccia modello XLS2D-T, a 2 **settori uguali dipendenti con filetto dritto (lato fondello)**. Corpo realizzabile con diverse tipologie di acciaio, a seconda delle applicazioni. Due fasi più comune in uscita da un unico lato. Due fasi più comune in uscita da un unico lato. I cavi hanno 2 colorazioni diverse per distinguere fasi da comune. Le fasi sono inoltre dotate di numerazione per identificare il settore di riferimento. Tutte le resistenze sono dotate di guaina siliconica aggiuntiva di lunghezza 80 mm ca., di diametro idoneo al cavo di alimentazione, a protezione dell'uscita cavi dalla resistenza. Sigillatura definita in funzione dell'applicazione e delle caratteristiche della resistenza.

VEDI TABELLE CONNESSIONI
MECCANICHE PAG. 113

TABELLA 1A TABELLA 1B

XLS2D-T - A - B - C - w - T - C - - -

A	DIAMETRO		H										
A	12,5 mm		MODELLO GUAINA (vedi pag. 121) <table border="1" style="width: 100%; border-collapse: collapse;"> <tr><td>S</td><td>standard singole 80 mm</td></tr> <tr><td>U</td><td>siliconica unica **</td></tr> <tr><td>G</td><td>guaina metallica **</td></tr> <tr><td>C</td><td>calza metallica **</td></tr> <tr><td>X</td><td>ALTRO _____</td></tr> </table>	S	standard singole 80 mm	U	siliconica unica **	G	guaina metallica **	C	calza metallica **	X	ALTRO _____
S	standard singole 80 mm												
U	siliconica unica **												
G	guaina metallica **												
C	calza metallica **												
X	ALTRO _____												
B	16 mm												
C	20 mm												
D	1/2"												
X	ALTRO _____												
B	LUNGHEZZA - L												
M	mm _____		TERRA * G <table border="1" style="width: 100%; border-collapse: collapse;"> <tr><td>A</td><td>con cavo di terra (solo per ø 16 mm e ø 20 mm)</td></tr> <tr><td>X</td><td>senza cavo di terra</td></tr> </table>	A	con cavo di terra (solo per ø 16 mm e ø 20 mm)	X	senza cavo di terra						
A	con cavo di terra (solo per ø 16 mm e ø 20 mm)												
X	senza cavo di terra												
I	in _____												
C	Vac												
A	24		TEMPERATURA IN ESERCIZIO DEL CAVO F <table border="1" style="width: 100%; border-collapse: collapse;"> <tr><td>°C _____</td></tr> </table>	°C _____									
°C _____													
B	110												
C	220												
D	230												
E	400												
X	ALTRO _____												
D	Watt DELLA RESISTENZA												
	watt _____		LUNGHEZZA CAVI E <table border="1" style="width: 100%; border-collapse: collapse;"> <tr><td>mm _____</td></tr> </table>	mm _____									
mm _____													

* Della stessa lunghezza dei cavi.

** La lunghezza delle guaine si intende sempre di 100 mm in meno rispetto alla lunghezza totale dei cavi. Il diametro delle guaine è stabilito dal costruttore in funzione delle caratteristiche della resistenza.



RESISTENZE A CARTUCCIA
2 SETTORI UGUALI DIPENDENTI
CON NIPPLO
XLS2D-N

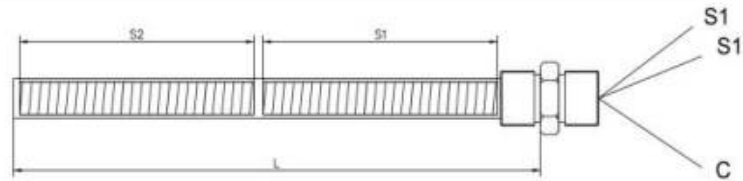

Resistenza a cartuccia modello XLS2D-N, a 2 settori uguali dipendenti, dotata di nipplo. Corpo realizzabile con diverse tipologie di acciaio, a seconda delle applicazioni. Due fasi più comune in uscita da un unico lato. I cavi hanno 2 colorazioni diverse per distinguere fasi da comune. Le fasi sono inoltre dotate di numerazione per identificare il settore di riferimento. Tutte le resistenze sono dotate di guaina siliconica aggiuntiva di lunghezza 80 mm ca., di diametro idoneo al cavo di alimentazione, a protezione dell'uscita cavi dalla resistenza. Sigillatura definita in funzione dell'applicazione e delle caratteristiche della resistenza.

VEDI TABELLE NIPPLI
PAG. 114

TABELLA 2A TABELLA 2B

XLS2D-N - [A] - [B] - [C] - w - T - C - [G] - [H] - [] - []

A	DIAMETRO		
A	12,5 mm		
B	16 mm		
C	20 mm		
D	1/2"		
X	ALTRO _____		

	LUNGHEZZA - L		
M	mm _____		
I	in _____		

	Vac		
A	24		
B	110		
C	220		
D	230		
E	400		
X	ALTRO _____		

	Watt DELLA RESISTENZA		
	watt _____		

	MODELLO GUAINA (vedi pag. 121)		H
S	standard singole 80 mm		
U	siliconica unica **		
G	guaina metallica **		
C	calza metallica **		
X	ALTRO _____		

	TERRA *		G
A	con cavo di terra (solo per ø 16 mm e ø 20 mm)		
X	senza cavo di terra		

	TEMPERATURA IN ESERCIZIO DEL CAVO		F
	°C _____		

	LUNGHEZZA CAVI		E
	mm _____		

* Della stessa lunghezza dei cavi.

** La lunghezza delle guaine si intende sempre di 100 mm in meno rispetto alla lunghezza totale dei cavi. Il diametro delle guaine è stabilito dal costruttore in funzione delle caratteristiche della resistenza.



RESISTENZE A CARTUCCIA
2 SETTORI UGUALI DIPENDENTI
CON FLANGIA
XLS2D-F

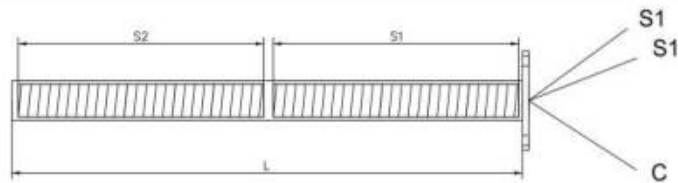

Resistenza a cartuccia modello XLS2D-F, a 2 settori uguali dipendenti, con flangia di fissaggio. Corpo realizzabile con diverse tipologie di acciaio, a seconda delle applicazioni. Due fasi più comune in uscita da un unico lato. I cavi hanno 2 colorazioni diverse per distinguere fasi da comune. Le fasi sono inoltre dotate di numerazione per identificare il settore di riferimento. Tutte le resistenze sono dotate di guaina siliconica aggiuntiva di lunghezza 80 mm ca., di diametro idoneo al cavo di alimentazione, a protezione dell'uscita cavi dalla resistenza. Sigillatura definita in funzione dell'applicazione e delle caratteristiche della resistenza.

VEDI TABELLE FLANGE
PAG. 117

TABELLA 5A TABELLA 5B

XLS2D-F - [A] - [B] - [C] - w - T - C - [G] - [H] - [] - []

A	DIAMETRO		MODELLO GUAINA (vedi pag. 121)	H
A	12,5 mm		S standard singole 80 mm	
B	16 mm		U siliconica unica **	
C	20 mm		G guaina metallica **	
D	1/2"		C calza metallica **	
X	ALTRO _____		X ALTRO _____	

B	LUNGHEZZA - L		TERRA *	G
M	mm _____		A con cavo di terra (solo per ø 16 mm e ø 20 mm)	
I	in _____		X senza cavo di terra	

C	Vac		TEMPERATURA IN ESERCIZIO DEL CAVO	F
A	24		°C _____	
B	110			
C	220			
D	230			
E	400			
X	ALTRO _____			

D	Watt DELLA RESISTENZA		LUNGHEZZA CAVI	E
	watt _____		mm _____	

* Della stessa lunghezza dei cavi.

** La lunghezza delle guaine si intende sempre di 100 mm in meno rispetto alla lunghezza totale dei cavi. Il diametro delle guaine è stabilito dal costruttore in funzione delle caratteristiche della resistenza.



RESISTENZE A CARTUCCIA
2 SETTORI UGUALI DIPENDENTI
CON STAFFA
XLS2D-D

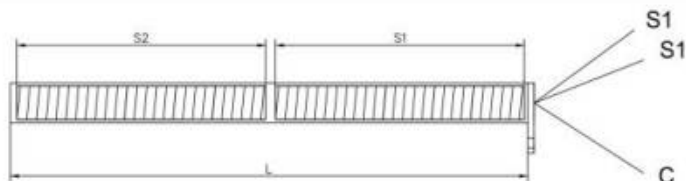

Resistenza a cartuccia modello XLS2D-D, a 2 settori uguali dipendenti, con staffa di fissaggio. Corpo realizzabile con diverse tipologie di acciaio, a seconda delle applicazioni. Due fasi più comune in uscita da un unico lato. I cavi hanno 2 colorazioni diverse per distinguere fasi da comune. Le fasi sono inoltre dotate di numerazione per identificare il settore di riferimento. Tutte le resistenze sono dotate di guaina siliconica aggiuntiva di lunghezza 80 mm ca., di diametro idoneo al cavo di alimentazione, a protezione dell'uscita cavi dalla resistenza. Sigillatura definita in funzione dell'applicazione e delle caratteristiche della resistenza.

VEDI TABELLE STAFFE
PAG. 118

TABELLA 6A TABELLA 6B

XLS2D-D - [A] - [B] - [C] - [D] - [E] - [F] - [G] - [H] - [] - []

A	DIAMETRO		MODELLO GUAINA (vedi pag. 121)	H
A	12,5 mm		S standard singole 80 mm	
B	16 mm		U siliconica unica **	
C	20 mm		G guaina metallica **	
D	1/2"		C calza metallica **	
X	ALTRO _____		X ALTRO _____	

B	LUNGHEZZA - L		TERRA *	G
M	mm _____		A con cavo di terra (solo per ø 16 mm e ø 20 mm)	
I	in _____		X senza cavo di terra	

C	Vac		TEMPERATURA IN ESERCIZIO DEL CAVO	F
A	24		°C _____	
B	110			
C	220			
D	230			
E	400			
X	ALTRO _____			

D	Watt DELLA RESISTENZA		LUNGHEZZA CAVI	E
	watt _____		mm _____	

* Della stessa lunghezza dei cavi.

** La lunghezza delle guaine si intende sempre di 100 mm in meno rispetto alla lunghezza totale dei cavi. Il diametro delle guaine è stabilito dal costruttore in funzione delle caratteristiche della resistenza.



RESISTENZE A CARTUCCIA
2 SETTORI UGUALI DIPENDENTI
CON BLOCCHETTO
XLS2D-B

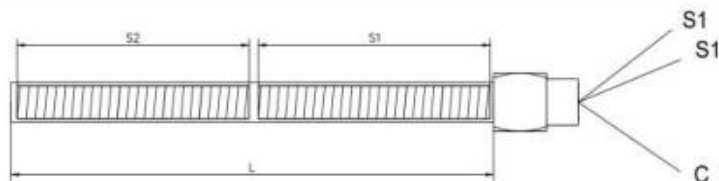

Resistenza a cartuccia modello XLS2D-B, a 2 settori uguali dipendenti, dotata di blocchetto con uscita cavi longitudinale. Corpo realizzabile con diverse tipologie di acciaio, a seconda delle applicazioni. Due fasi più comune in uscita da un unico lato. I cavi hanno 2 colorazioni diverse per distinguere fasi da comune. Le fasi sono inoltre dotate di numerazione per identificare il settore di riferimento. Tutte le resistenze sono dotate di guaina siliconica aggiuntiva di lunghezza 80 mm ca., di diametro idoneo al cavo di alimentazione, a protezione dell'uscita cavi dalla resistenza. Sigillatura definita in funzione dell'applicazione e delle caratteristiche della resistenza.

VEDI TABELLA BLOCCHETTO
PAG. 115

TABELLA 3A

XLS2D-B - [A] - [B] - [C] - w - T - C - [G] - [H] - []

A	DIAMETRO		H												
A	12,5 mm		<table border="1" style="width: 100%; border-collapse: collapse;"> <tr> <td colspan="2">MODELLO GUAINA (vedi pag. 121)</td> </tr> <tr> <td>S</td> <td>standard singole 80 mm</td> </tr> <tr> <td>U</td> <td>siliconica unica **</td> </tr> <tr> <td>G</td> <td>guaina metallica **</td> </tr> <tr> <td>C</td> <td>calza metallica **</td> </tr> <tr> <td>X</td> <td>ALTRO _____</td> </tr> </table>	MODELLO GUAINA (vedi pag. 121)		S	standard singole 80 mm	U	siliconica unica **	G	guaina metallica **	C	calza metallica **	X	ALTRO _____
MODELLO GUAINA (vedi pag. 121)															
S	standard singole 80 mm														
U	siliconica unica **														
G	guaina metallica **														
C	calza metallica **														
X	ALTRO _____														
B	16 mm														
C	20 mm														
D	1/2"														
X	ALTRO _____														
B	LUNGHEZZA - L														
M	mm _____		<table border="1" style="width: 100%; border-collapse: collapse;"> <tr> <td colspan="2">TERRA *</td> </tr> <tr> <td>A</td> <td>con cavo di terra (solo per ø 16 mm e ø 20 mm)</td> </tr> <tr> <td>X</td> <td>senza cavo di terra</td> </tr> </table>	TERRA *		A	con cavo di terra (solo per ø 16 mm e ø 20 mm)	X	senza cavo di terra						
TERRA *															
A	con cavo di terra (solo per ø 16 mm e ø 20 mm)														
X	senza cavo di terra														
I	in _____														
C	Vac														
A	24		<table border="1" style="width: 100%; border-collapse: collapse;"> <tr> <td colspan="2">TEMPERATURA IN ESERCIZIO DEL CAVO</td> </tr> <tr> <td colspan="2">°C _____</td> </tr> </table>	TEMPERATURA IN ESERCIZIO DEL CAVO		°C _____									
TEMPERATURA IN ESERCIZIO DEL CAVO															
°C _____															
B	110														
C	220														
D	230														
E	400														
X	ALTRO _____														
D	Watt DELLA RESISTENZA														
	watt _____		<table border="1" style="width: 100%; border-collapse: collapse;"> <tr> <td colspan="2">LUNGHEZZA CAVI</td> </tr> <tr> <td colspan="2">mm _____</td> </tr> </table>	LUNGHEZZA CAVI		mm _____									
LUNGHEZZA CAVI															
mm _____															

* Della stessa lunghezza dei cavi.

** La lunghezza delle guaine si intende sempre di 100 mm in meno rispetto alla lunghezza totale dei cavi. Il diametro delle guaine è stabilito dal costruttore in funzione delle caratteristiche della resistenza.



RESISTENZE A CARTUCCIA
2 SETTORI UGUALI DIPENDENTI
CON BLOCCHETTO 90°
XLS2D-C

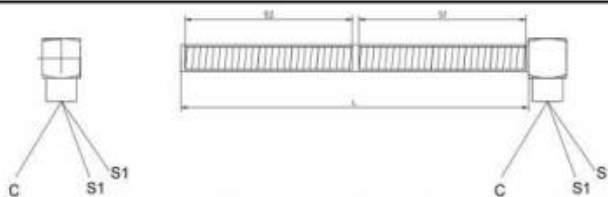

Resistenza a cartuccia modello XLS2D-C, a 2 settori uguali dipendenti con uscita cavi a 90°, dotata di bloccetto. Corpo realizzabile con diverse tipologie di acciaio, a seconda delle applicazioni. Due fasi più comune in uscita da un unico lato. I cavi hanno 2 colorazioni diverse per distinguere fasi da comune. Le fasi sono inoltre dotate di numerazione per identificare il settore di riferimento. Tutte le resistenze sono dotate di guaina siliconica aggiuntiva di lunghezza 80 mm ca., di diametro idoneo al cavo di alimentazione, a protezione dell'uscita cavi dalla resistenza. Sigillatura definita in funzione dell'applicazione e delle caratteristiche della resistenza.

VEDI TABELLE BLOCCHETTO
PAG. 115

TABELLA 3A

↓

XLS2D-C - [A] - [B] - [C] - [w] - [T] - [C] - [] - [] - []

A	DIAMETRO	
A	12,5 mm	
B	16 mm	
C	20 mm	
D	1/2"	
X	ALTRO _____	

	MODELLO GUAINA <small>(vedi pag. 121)</small>	H
S	standard singole 80 mm	
U	siliconica unica **	
G	guaina metallica **	
C	calza metallica **	
X	ALTRO _____	

	TERRA *	G
A	con cavo di terra <small>(solo per ø 16 mm e ø 20 mm)</small>	
X	senza cavo di terra	

	TEMPERATURA IN ESERCIZIO DEL CAVO	F
	°C _____	

	LUNGHEZZA CAVI	E
	mm _____	

	LUNGHEZZA - L	
M	mm _____	
I	in _____	

	Vac	
A	24	
B	110	
C	220	
D	230	
E	400	
X	ALTRO _____	

	Watt DELLA RESISTENZA	
	watt _____	

* Della stessa lunghezza dei cavi.

** La lunghezza delle guaine si intende sempre di 100 mm in meno rispetto alla lunghezza totale dei cavi. Il diametro delle guaine è stabilito dal costruttore in funzione delle caratteristiche della resistenza.



RESISTENZE A CARTUCCIA
2 SETTORI UGUALI DIPENDENTI
CON PIPA
XLS2D-P

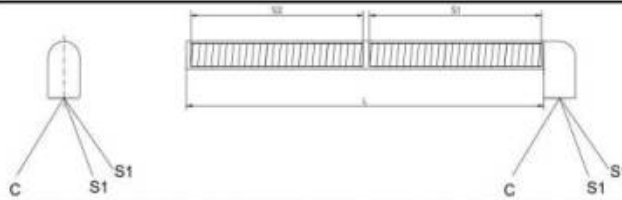

Resistenza a cartuccia modello XLS2D-P, a 2 settori uguali dipendenti con uscita cavi a 90°, dotata di pipa. Corpo realizzabile con diverse tipologie di acciaio, a seconda delle applicazioni. Cavi 2 + 2 in uscita da un unico lato. I cavi hanno 2 colorazioni diverse per distinguere fasi da comune. Le fasi sono inoltre dotate di numerazione per identificare il settore di riferimento. Tutte le resistenze sono dotate di guaina siliconica aggiuntiva di lunghezza 80 mm ca., di diametro idoneo al cavo di alimentazione, a protezione dell'uscita cavi dalla resistenza. Sigillatura definita in funzione dell'applicazione e delle caratteristiche della resistenza.

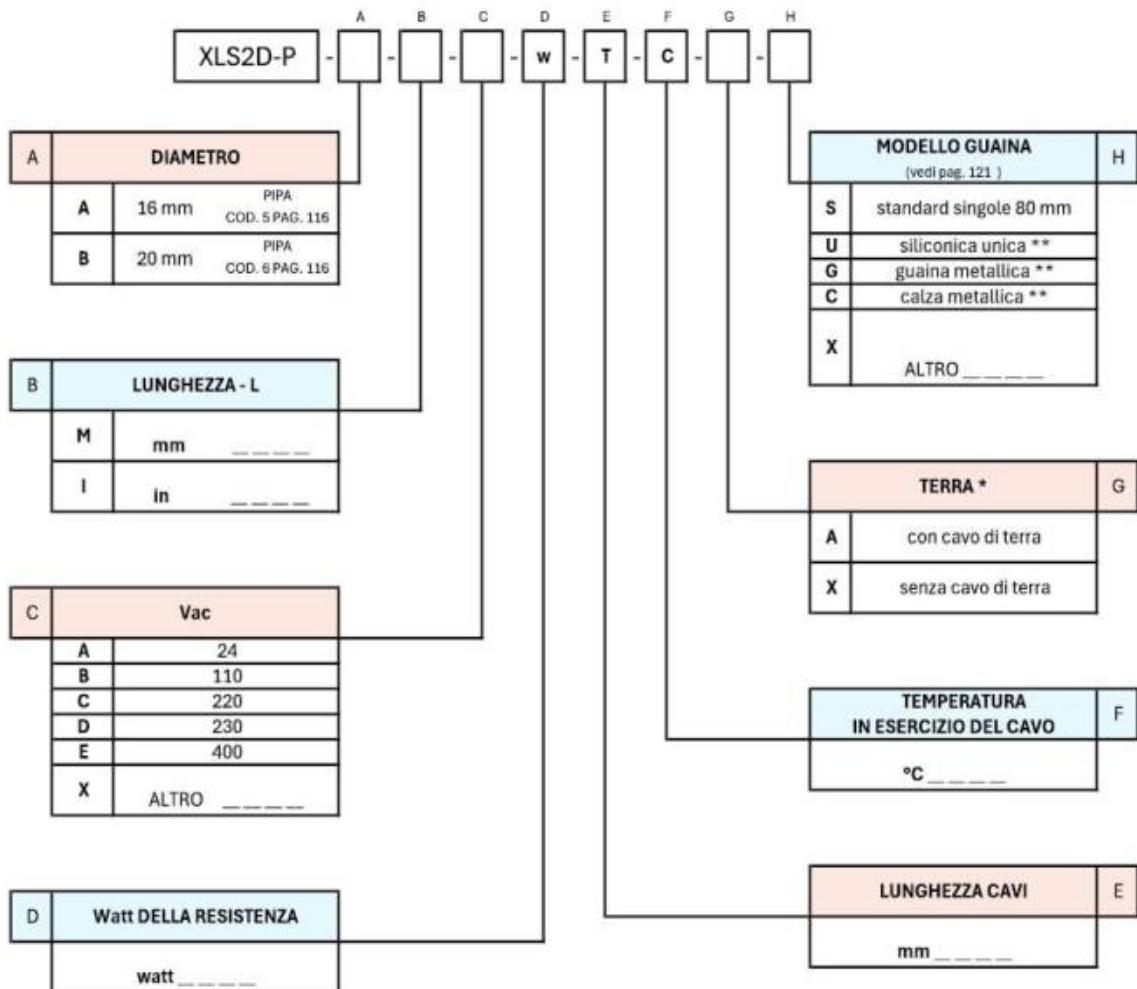

* Della stessa lunghezza dei cavi.

** La lunghezza delle guaine si intende sempre di 100 mm in meno rispetto alla lunghezza totale dei cavi. Il diametro delle guaine è stabilito dal costruttore in funzione delle caratteristiche della resistenza.



RESISTENZE A CARTUCCIA
2 SETTORI UGUALI DIPENDENTI
CON SPORTELLO 90°
XLS2D-S

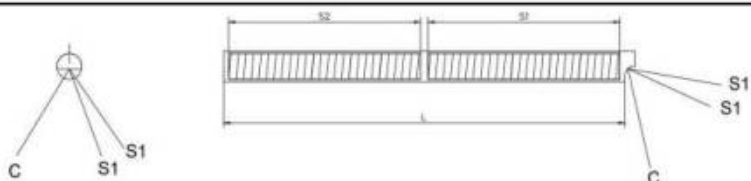

Resistenza a cartuccia modello XLS2D-S, a 2 settori uguali dipendenti con uscita cavi a 90°, tramite sportello. Corpo realizzabile con diverse tipologie di acciaio, a seconda delle applicazioni. Due fasi più comune in uscita da un unico lato. I cavi hanno 2 colorazioni diverse per distinguere fasi da comune. Le fasi sono inoltre dotate di numerazione per identificare il settore di riferimento. Tutte le resistenze sono dotate di guaina siliconica aggiuntiva di lunghezza 80 mm ca., di diametro idoneo al cavo di alimentazione, a protezione dell'uscita cavi dalla resistenza. Sigillatura definita in funzione dell'applicazione e delle caratteristiche della resistenza.

XLS2D-S	A	B	C	D	E	F	G	H
-	-	-	-	-	-	-	-	-
-	-	-	w	T	C	-	-	-
-	-	-	-	-	-	-	-	-

A	DIAMETRO								
A	12,5 mm								
B	16 mm								
C	20 mm								
D	1/2"								
X	ALTRO _____								

B	LUNGHEZZA - L								
M	mm _____								
I	in _____								

C	Vac								
A	24								
B	110								
C	220								
D	230								
E	400								
X	ALTRO _____								

D	Watt DELLA RESISTENZA								
	watt _____								

H	MODELLO GUAINA <small>(vedi pag. 121)</small>								
S	standard singole 80 mm								
U	siliconica unica **								
G	guaina metallica **								
C	calza metallica **								
X	ALTRO _____								

G	TERRA *								
A	con cavo di terra <small>(solo per ø 16 mm e ø 20 mm)</small>								
X	senza cavo di terra								

F	TEMPERATURA IN ESERCIZIO DEL CAVO								
	°C _____								

E	LUNGHEZZA CAVI								
	mm _____								

* Della stessa lunghezza dei cavi.

** La lunghezza delle guaine si intende sempre di 100 mm in meno rispetto alla lunghezza totale dei cavi. Il diametro delle guaine è stabilito dal costruttore in funzione delle caratteristiche della resistenza.



RESISTENZE A CARTUCCIA
3 SETTORI UGUALI DIPENDENTI

XLS3D-A

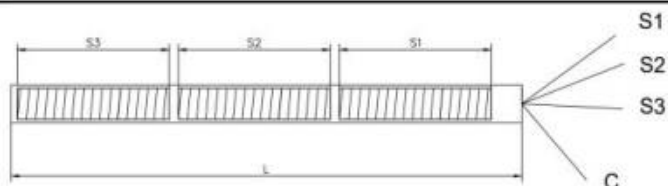

Resistenza a cartuccia modello XLS3D-A, a **3 settori uguali dipendenti**. Corpo realizzabile con diverse tipologie di acciaio, a seconda delle applicazioni. Tre fasi più comune in uscita da un unico lato. I cavi hanno 2 colorazioni diverse per distinguere fasi da comune. Le fasi sono inoltre dotate di numerazione per identificare il settore di riferimento. Tutte le resistenze sono dotate di guaina siliconica aggiuntiva di lunghezza 80 mm ca., di diametro idoneo al cavo di alimentazione, a protezione dell'uscita cavi dalla resistenza. Sigillatura definita in funzione dell'applicazione e delle caratteristiche della resistenza.

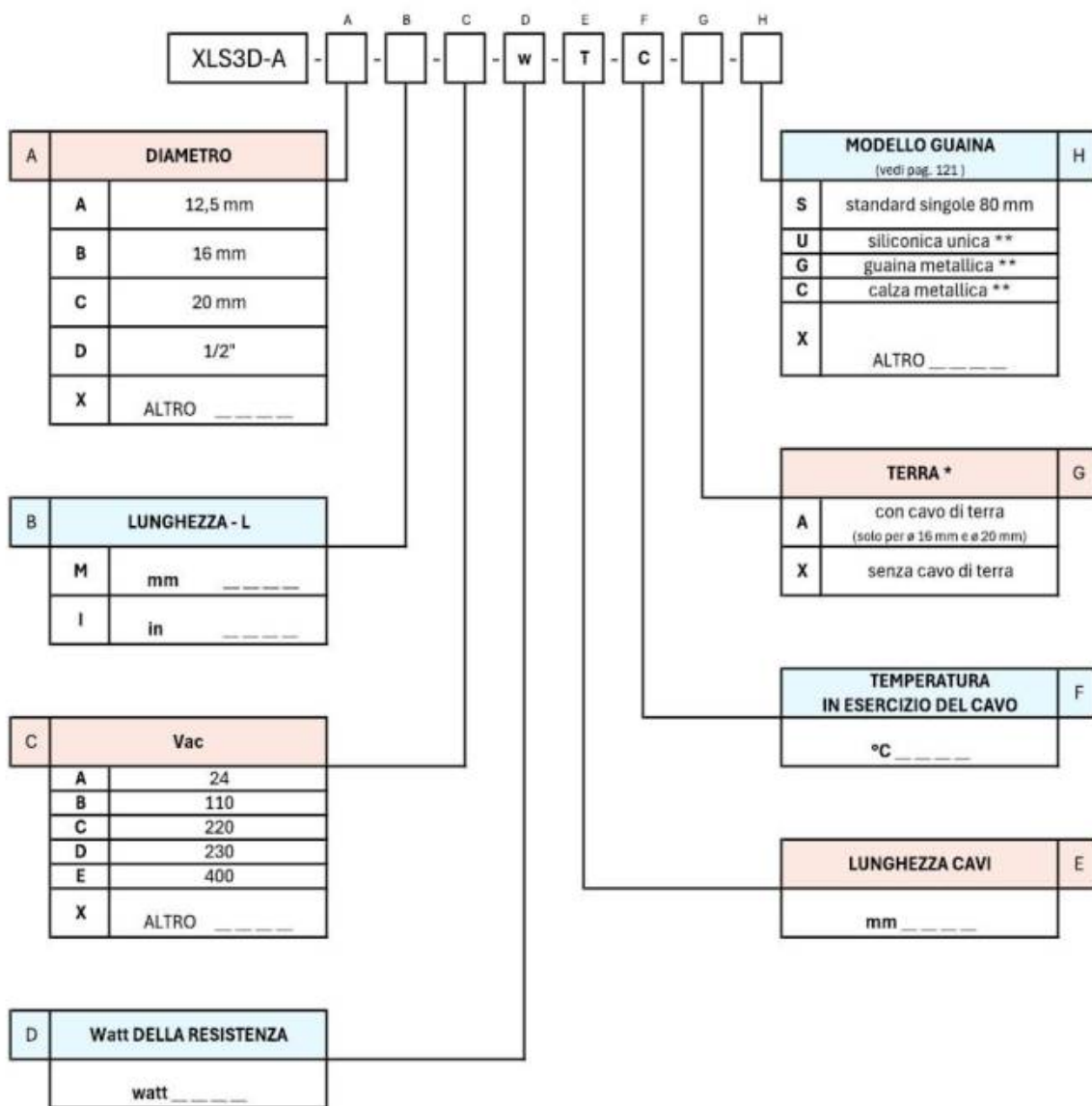

* Della stessa lunghezza dei cavi.

** La lunghezza delle guaine si intende sempre di 100 mm in meno rispetto alla lunghezza totale dei cavi. Il diametro delle guaine è stabilito dal costruttore in funzione delle caratteristiche della resistenza.



RESISTENZE A CARTUCCIA
3 SETTORI UGUALI DIPENDENTI
CON CONNESSIONE MECCANICA A FILETTO ROVESCIO
XLS3D-R

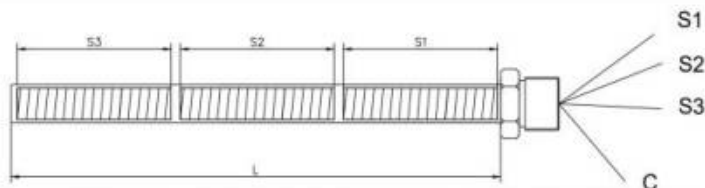

Resistenza a cartuccia modello XLS3D-R, a **3 settori uguali dipendenti** e dotata di **connessione saldata con filetto rovescio (lato cavi)**. Corpo realizzabile con diverse tipologie di acciaio, a seconda delle applicazioni. Tre fasi più comune in uscita da un unico lato. I cavi hanno 2 colorazioni diverse per distinguere fasi da comune. Le fasi sono inoltre dotate di numerazione per identificare il settore di riferimento. Tutte le resistenze sono dotate di guaina siliconica aggiuntiva di lunghezza 80 mm ca., di diametro idoneo al cavo di alimentazione, a protezione dell'uscita cavi dalla resistenza. Sigillatura definita in funzione dell'applicazione e delle caratteristiche della resistenza.

VEDI TABELLE CONNESSIONI
MECCANICHE PAG. 113

TABELLA 1A TABELLA 1B

XLS3D-R - - - - - - - - - - - -

A	DIAMETRO		H
A	12,5 mm		MODELLO GUAINA (vedi pag. 121)
B	16 mm		
C	20 mm		
D	1/2"		
X	ALTRO _____		
B	LUNGHEZZA - L		
M	mm _____		TERRA * G
I	in _____		
C	Vac		
A	24		TEMPERATURA IN ESERCIZIO DEL CAVO F
B	110		
C	220		°C _____
D	230		
E	400		
X	ALTRO _____		
D	Watt DELLA RESISTENZA		
	watt _____		LUNGHEZZA CAVI E
			mm _____

* Della stessa lunghezza dei cavi.

** La lunghezza delle guaine si intende sempre di 100 mm in meno rispetto alla lunghezza totale dei cavi. Il diametro delle guaine è stabilito dal costruttore in funzione delle caratteristiche della resistenza.



RESISTENZE A CARTUCCIA
3 SETTORI UGUALI DIPENDENTI
CON CONNESSIONE MECCANICA A FILETTO DRITTO
XLS3D-T

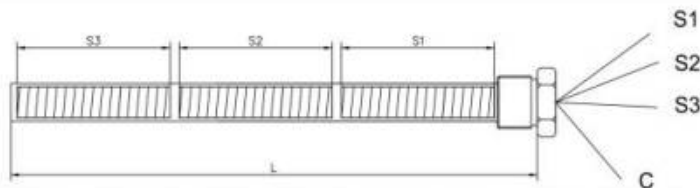

Resistenza a cartuccia modello XLS3D-T, a 3 settori uguali dipendenti e dotata di connessione saldata con filetto dritto (lato fondello). Corpo realizzabile con diverse tipologie di acciaio, a seconda delle applicazioni. Tre fasi più comune in uscita da un unico lato. I cavi hanno 2 colorazioni diverse per distinguere fasi da comune. Le fasi sono inoltre dotate di numerazione per identificare il settore di riferimento. Tutte le resistenze sono dotate di guaina siliconica aggiuntiva di lunghezza 80 mm ca., di diametro idoneo al cavo di alimentazione, a protezione dell'uscita cavi dalla resistenza. Sigillatura definita in funzione dell'applicazione e delle caratteristiche della resistenza.

VEDI TABELLE CONNESSIONI
MECCANICHE PAG. 113

TABELLA 1A TABELLA 1B

XLS3D-T - A - B - C - w - T - C - - -

A	DIAMETRO		H										
A	12,5 mm		MODELLO GUAINA (vedi pag. 121) <table border="1" style="width: 100%; border-collapse: collapse;"> <tr><td>S</td><td>standard singole 80 mm</td></tr> <tr><td>U</td><td>siliconica unica **</td></tr> <tr><td>G</td><td>guaina metallica **</td></tr> <tr><td>C</td><td>calza metallica **</td></tr> <tr><td>X</td><td>ALTRO _____</td></tr> </table>	S	standard singole 80 mm	U	siliconica unica **	G	guaina metallica **	C	calza metallica **	X	ALTRO _____
S	standard singole 80 mm												
U	siliconica unica **												
G	guaina metallica **												
C	calza metallica **												
X	ALTRO _____												
B	16 mm												
C	20 mm												
D	1/2"												
X	ALTRO _____												
B	LUNGHEZZA - L												
M	mm _____		TERRA * G <table border="1" style="width: 100%; border-collapse: collapse;"> <tr><td>A</td><td>con cavo di terra (solo per ø 16 mm e ø 20 mm)</td></tr> <tr><td>X</td><td>senza cavo di terra</td></tr> </table>	A	con cavo di terra (solo per ø 16 mm e ø 20 mm)	X	senza cavo di terra						
A	con cavo di terra (solo per ø 16 mm e ø 20 mm)												
X	senza cavo di terra												
I	in _____												
C	Vac												
A	24		TEMPERATURA IN ESERCIZIO DEL CAVO F <table border="1" style="width: 100%; border-collapse: collapse;"> <tr><td>°C _____</td></tr> </table>	°C _____									
°C _____													
B	110												
C	220												
D	230												
E	400												
X	ALTRO _____												
D	Watt DELLA RESISTENZA												
	watt _____		LUNGHEZZA CAVI E <table border="1" style="width: 100%; border-collapse: collapse;"> <tr><td>mm _____</td></tr> </table>	mm _____									
mm _____													

* Della stessa lunghezza dei cavi.

** La lunghezza delle guaine si intende sempre di 100 mm in meno rispetto alla lunghezza totale dei cavi. Il diametro delle guaine è stabilito dal costruttore in funzione delle caratteristiche della resistenza.



RESISTENZE A CARTUCCIA
3 SETTORI UGUALI DIPENDENTI
CON NIPPLO
XLS3D-N

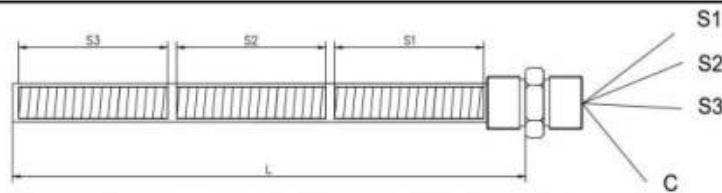

Resistenza a cartuccia modello XLS3D-N, a **3 settori uguali dipendenti**, dotata di **nipplo**. Corpo realizzabile con diverse tipologie di acciaio, a seconda delle applicazioni. Tre fasi più comune in uscita da un unico lato. I cavi hanno 2 colorazioni diverse per distinguere fasi da comune. Le fasi sono inoltre dotate di numerazione per identificare il settore di riferimento. Tutte le resistenze sono dotate di guaina siliconica aggiuntiva di lunghezza 80 mm ca., di diametro idoneo al cavo di alimentazione, a protezione dell'uscita cavi dalla resistenza. Sigillatura definita in funzione dell'applicazione e delle caratteristiche della resistenza.

VEDI TABELLE NIPPLO
PAG. 114

TABELLA 2A TABELLA 2B

XLS3D-N - - - - **w** - **T** - **C** - - - -

A	DIAMETRO		H												
A	12,5 mm		<table border="1" style="width: 100%; border-collapse: collapse;"> <tr> <td colspan="2">MODELLO GUAINA (vedi pag. 121)</td> </tr> <tr> <td>S</td> <td>standard singole 80 mm</td> </tr> <tr> <td>U</td> <td>siliconica unica **</td> </tr> <tr> <td>G</td> <td>guaina metallica **</td> </tr> <tr> <td>C</td> <td>calza metallica **</td> </tr> <tr> <td>X</td> <td>ALTRO _____</td> </tr> </table>	MODELLO GUAINA (vedi pag. 121)		S	standard singole 80 mm	U	siliconica unica **	G	guaina metallica **	C	calza metallica **	X	ALTRO _____
MODELLO GUAINA (vedi pag. 121)															
S	standard singole 80 mm														
U	siliconica unica **														
G	guaina metallica **														
C	calza metallica **														
X	ALTRO _____														
B	16 mm														
C	20 mm														
D	1/2"														
X	ALTRO _____														

B	LUNGHEZZA - L		G						
M	mm _____		<table border="1" style="width: 100%; border-collapse: collapse;"> <tr> <td colspan="2">TERRA *</td> </tr> <tr> <td>A</td> <td>con cavo di terra (solo per ø 16 mm e ø 20 mm)</td> </tr> <tr> <td>X</td> <td>senza cavo di terra</td> </tr> </table>	TERRA *		A	con cavo di terra (solo per ø 16 mm e ø 20 mm)	X	senza cavo di terra
TERRA *									
A	con cavo di terra (solo per ø 16 mm e ø 20 mm)								
X	senza cavo di terra								
I	in _____								

C	Vac		F				
A	24		<table border="1" style="width: 100%; border-collapse: collapse;"> <tr> <td colspan="2">TEMPERATURA IN ESERCIZIO DEL CAVO</td> </tr> <tr> <td colspan="2">°C _____</td> </tr> </table>	TEMPERATURA IN ESERCIZIO DEL CAVO		°C _____	
TEMPERATURA IN ESERCIZIO DEL CAVO							
°C _____							
B	110						
C	220						
D	230						
E	400						
X	ALTRO _____						

D	Watt DELLA RESISTENZA		E		
	watt _____		<table border="1" style="width: 100%; border-collapse: collapse;"> <tr> <td style="width: 15%;">LUNGHEZZA CAVI</td> <td style="width: 85%;">mm _____</td> </tr> </table>	LUNGHEZZA CAVI	mm _____
LUNGHEZZA CAVI	mm _____				

* Della stessa lunghezza dei cavi.

** La lunghezza delle guaine si intende sempre di 100 mm in meno rispetto alla lunghezza totale dei cavi. Il diametro delle guaine è stabilito dal costruttore in funzione delle caratteristiche della resistenza.



RESISTENZE A CARTUCCIA
3 SETTORI UGUALI DIPENDENTI
CON FLANGIA
XLS3D-F

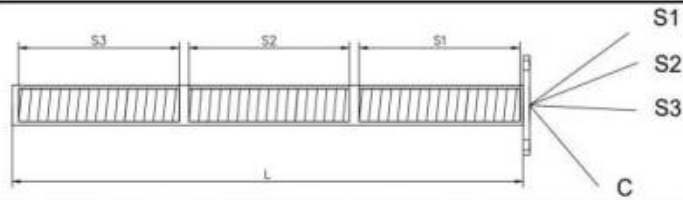

Resistenza a cartuccia modello XLS3D-F, a **3 settori uguali dipendenti**, con **flangia** di fissaggio. Corpo realizzabile con diverse tipologie di acciaio, a seconda delle applicazioni. Tre fasi più comune in uscita da un unico lato. I cavi hanno 2 colorazioni diverse per distinguere fasi da comune. Le fasi sono inoltre dotate di numerazione per identificare il settore di riferimento. Tutte le resistenze sono dotate di guaina siliconica aggiuntiva di lunghezza 80 mm ca., di diametro idoneo al cavo di alimentazione, a protezione dell'uscita cavi dalla resistenza. Sigillatura definita in funzione dell'applicazione e delle caratteristiche della resistenza.

VEDI TABELLE FLANGE
PAG. 117

TABELLA 5A TABELLA 5B

XLS3D-F - [A] - [B] - [C] - w - T - C - [G] - [H] - [] - []

A	DIAMETRO		
A	12,5 mm		
B	16 mm		
C	20 mm		
D	1/2"		
X	ALTRO _____		

	MODELLO GUAINA (vedi pag. 121)		H
S	standard singole 80 mm		
U	siliconica unica **		
G	guaina metallica **		
C	calza metallica **		
X	ALTRO _____		

	TERRA *		G
A	con cavo di terra (solo per ø 16 mm e ø 20 mm)		
X	senza cavo di terra		

	TEMPERATURA IN ESERCIZIO DEL CAVO		F
	°C _____		

	LUNGHEZZA CAVI		E
	mm _____		

	LUNGHEZZA - L		
M	mm _____		
I	in _____		

	Vac		
A	24		
B	110		
C	220		
D	230		
E	400		
X	ALTRO _____		

D	Watt DELLA RESISTENZA		
	watt _____		

* Della stessa lunghezza dei cavi.

** La lunghezza delle guaine si intende sempre di 100 mm in meno rispetto alla lunghezza totale dei cavi. Il diametro delle guaine è stabilito dal costruttore in funzione delle caratteristiche della resistenza.



RESISTENZE A CARTUCCIA
3 SETTORI UGUALI DIPENDENTI
CON STAFFA
XLS3D-D

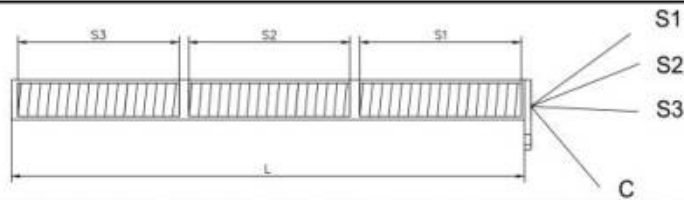

Resistenza a cartuccia modello XLS3D-D, a 3 settori uguali dipendenti, con staffa di fissaggio. Corpo realizzabile con diverse tipologie di acciaio, a seconda delle applicazioni. Tre fasi più comune in uscita da un unico lato. I cavi hanno 2 colorazioni diverse per distinguere fasi da comune. Le fasi sono inoltre dotate di numerazione per identificare il settore di riferimento. Tutte le resistenze sono dotate di guaina siliconica aggiuntiva di lunghezza 80 mm ca., di diametro idoneo al cavo di alimentazione, a protezione dell'uscita cavi dalla resistenza. Sigillatura definita in funzione dell'applicazione e delle caratteristiche della resistenza.

VEDI TABELLE STAFFE
PAG. 118

TABELLA 6A TABELLA 6B

XLS3D-D - [A] - [B] - [C] - w - T - C - [G] - [H] - [] - []

A	DIAMETRO		
A	12,5 mm		
B	16 mm		
C	20 mm		
D	1/2"		
X	ALTRO _____		

	MODELLO GUAINA (vedi pag. 121)		H
S	standard singole 80 mm		
U	siliconica unica **		
G	guaina metallica **		
C	calza metallica **		
X	ALTRO _____		

	TERRA *		G
A	con cavo di terra (solo per ø 16 mm e ø 20 mm)		
X	senza cavo di terra		

	TEMPERATURA IN ESERCIZIO DEL CAVO		F
	°C _____		

	LUNGHEZZA CAVI		E
	mm _____		

	LUNGHEZZA - L		
M	mm _____		
I	in _____		

	Vac		
A	24		
B	110		
C	220		
D	230		
E	400		
X	ALTRO _____		

	Watt DELLA RESISTENZA		
	watt _____		

* Della stessa lunghezza dei cavi.

** La lunghezza delle guaine si intende sempre di 100 mm in meno rispetto alla lunghezza totale dei cavi. Il diametro delle guaine è stabilito dal costruttore in funzione delle caratteristiche della resistenza.



RESISTENZE A CARTUCCIA
3 SETTORI UGUALI DIPENDENTI
CON BLOCCHETTO
XLS3D-B

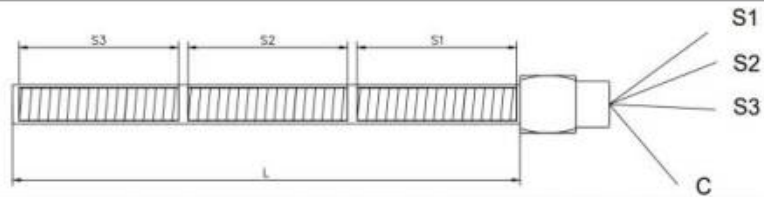

Resistenza a cartuccia modello XLS3D-B, a 3 settori uguali dipendenti, dotata di blocchetto con uscita cavi longitudinale. Corpo realizzabile con diverse tipologie di acciaio, a seconda delle applicazioni. Tre fasi più comune in uscita da un unico lato. I cavi hanno 2 colorazioni diverse per distinguere fasi da comune. Le fasi sono inoltre dotate di numerazione per identificare il settore di riferimento. Tutte le resistenze sono dotate di guaina siliconica aggiuntiva di lunghezza 80 mm ca., di diametro idoneo al cavo di alimentazione, a protezione dell'uscita cavi dalla resistenza. Sigillatura definita in funzione dell'applicazione e delle caratteristiche della resistenza.

VEDI TABELLA BLOCCHETTO
PAG. 115

TABELLA 3A
↓

XLS3D-B - - - - - - - - - -

A	DIAMETRO	H	MODELLO GUAINA <small>(vedi pag. 121)</small>
<input type="text"/>	<input type="text"/>	<input type="text"/>	<input type="text"/>
A	12,5 mm	S	standard singole 80 mm
B	16 mm	U	siliconica unica **
C	20 mm	G	guaina metallica **
D	1/2"	C	calza metallica **
X	ALTRO _____	X	ALTRO _____

B	LUNGHEZZA - L	G	TERRA *
<input type="text"/>	<input type="text"/>	<input type="text"/>	<input type="text"/>
M	mm _____	A	con cavo di terra <small>(solo per ø 16 mm e ø 20 mm)</small>
I	in _____	X	senza cavo di terra

C	Vac	F	TEMPERATURA IN ESERCIZIO DEL CAVO
<input type="text"/>	<input type="text"/>	<input type="text"/>	<input type="text"/>
A	24	°C	_____
B	110		
C	220		
D	230		
E	400		
X	ALTRO _____		

D	Watt DELLA RESISTENZA	E	LUNGHEZZA CAVI
<input type="text"/>	<input type="text"/>	<input type="text"/>	<input type="text"/>
	watt _____		mm _____

* Della stessa lunghezza dei cavi.

** La lunghezza delle guaine si intende sempre di 100 mm in meno rispetto alla lunghezza totale dei cavi. Il diametro delle guaine è stabilito dal costruttore in funzione delle caratteristiche della resistenza.



RESISTENZE A CARTUCCIA
3 SETTORI UGUALI DIPENDENTI
CON BLOCCHETTO 90°
XLS3D-C

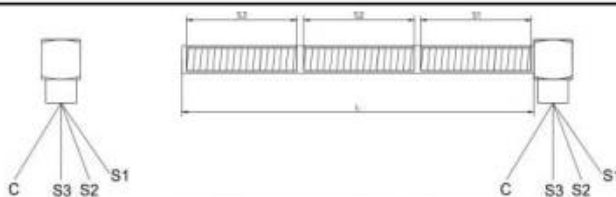

Resistenza a cartuccia modello XLS3D-C, a **3 settori uguali dipendenti con uscita cavi a 90°**, dotata di **blocchetto**. Corpo realizzabile con diverse tipologie di acciaio, a seconda delle applicazioni. Tre fasi più comune in uscita da un unico lato. I cavi hanno 2 colorazioni diverse per distinguere fasi da comune. Le fasi sono inoltre dotate di numerazione per identificare il settore di riferimento. Tutte le resistenze sono dotate di guaina siliconica aggiuntiva di lunghezza 80 mm ca., di diametro idoneo al cavo di alimentazione, a protezione dell'uscita cavi dalla resistenza. Sigillatura definita in funzione dell'applicazione e delle caratteristiche della resistenza.

VEDI TABELLA BLOCCHETTO
PAG. 115

TABELLA 3A

↓

XLS3D-C - [A] - [B] - [C] - [w] - [T] - [C] - [G] - [H] - []

A	DIAMETRO		
A	12,5 mm		
B	16 mm		
C	20 mm		
D	1/2"		
X	ALTRO _____		

	MODELLO GUAINA (vedi pag. 121)		H
S	standard singole 80 mm		
U	siliconica unica **		
G	guaina metallica **		
C	calza metallica **		
X	ALTRO _____		

	TERRA *		G
A	con cavo di terra (solo per ø 16 mm e ø 20 mm)		
X	senza cavo di terra		

	TEMPERATURA IN ESERCIZIO DEL CAVO		F
	°C _____		

	LUNGHEZZA CAVI		E
	mm _____		

	LUNGHEZZA - L		
M	mm _____		
I	in _____		

	Vac		
A	24		
B	110		
C	220		
D	230		
E	400		
X	ALTRO _____		

	Watt DELLA RESISTENZA		
	watt _____		

* Della stessa lunghezza dei cavi.

** La lunghezza delle guaine si intende sempre di 100 mm in meno rispetto alla lunghezza totale dei cavi. Il diametro delle guaine è stabilito dal costruttore in funzione delle caratteristiche della resistenza.



RESISTENZE A CARTUCCIA
3 SETTORI UGUALI DIPENDENTI
CON PIPA
XLS3D-P

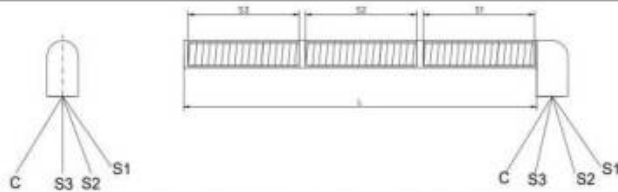

Resistenza a cartuccia modello XLS3D-P, a **3 settori uguali dipendenti con uscita 90°**, dotata di **pipa**. Corpo realizzabile con diverse tipologie di acciaio, a seconda delle applicazioni. Tre fasi più comune in uscita da un unico lato. I cavi hanno 2 colorazioni diverse per distinguere fasi da comune. Le fasi sono inoltre dotate di numerazione per identificare il settore di riferimento. Tutte le resistenze sono dotate di guaina siliconica aggiuntiva di lunghezza 80 mm ca., di diametro idoneo al cavo di alimentazione, a protezione dell'uscita cavi dalla resistenza. Sigillatura definita in funzione dell'applicazione e delle caratteristiche della resistenza.

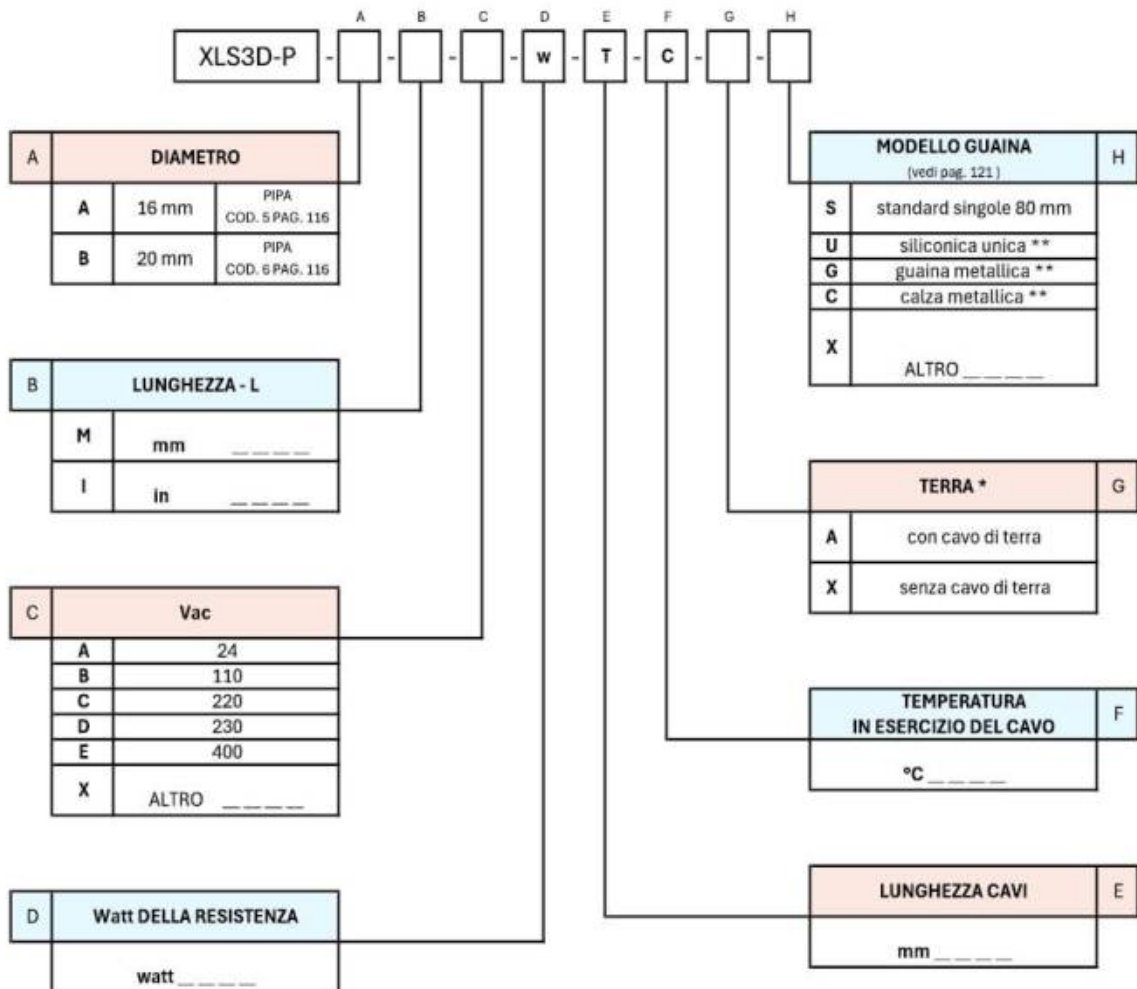

* Della stessa lunghezza dei cavi.

** La lunghezza delle guaine si intende sempre di 100 mm in meno rispetto alla lunghezza totale dei cavi. Il diametro delle guaine è stabilito dal costruttore in funzione delle caratteristiche della resistenza.



RESISTENZE A CARTUCCIA
3 SETTORI UGUALI DIPENDENTI
CON SPORTELLO 90°
XLS3D-S

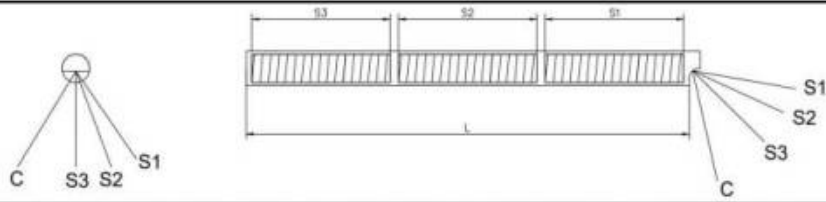

Resistenza a cartuccia modello XLS3D-S, a 3 settori uguali dipendenti e uscita cavi a 90° tramite sportello. Corpo realizzabile con diverse tipologie di acciaio, a seconda delle applicazioni. Tre fasi più comune in uscita da un unico lato. I cavi hanno 2 colorazioni diverse per distinguere fasi da comune. Le fasi sono inoltre dotate di numerazione per identificare il settore di riferimento. Tutte le resistenze sono dotate di guaina siliconica aggiuntiva di lunghezza 80 mm ca., di diametro idoneo al cavo di alimentazione, a protezione dell'uscita cavi dalla resistenza. Sigillatura definita in funzione dell'applicazione e delle caratteristiche della resistenza.

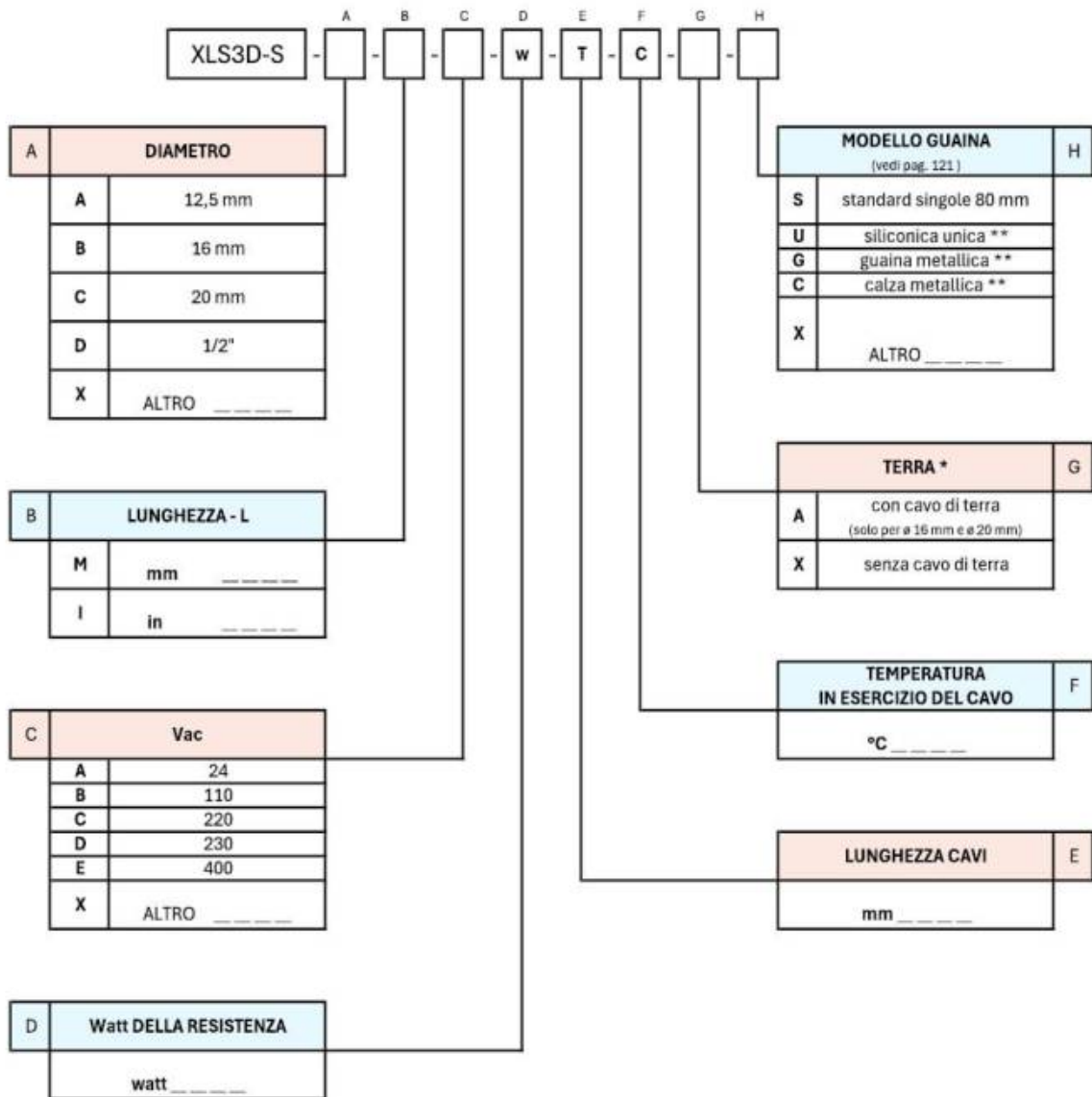

* Della stessa lunghezza dei cavi.

** La lunghezza delle guaine si intende sempre di 100 mm in meno rispetto alla lunghezza totale dei cavi. Il diametro delle guaine è stabilito dal costruttore in funzione delle caratteristiche della resistenza.

RESISTENZA A CARTUCCIA A PIÚ SETTORI DIFFERENZIATI

MODELLO XLD:

XLD2D - 2 SETTORI DIFFERENZIATI DIPENDENTI UGUALI



XLD2I - 2 SETTORI DIFFERENZIATI INDIPENDENTI UGUALI

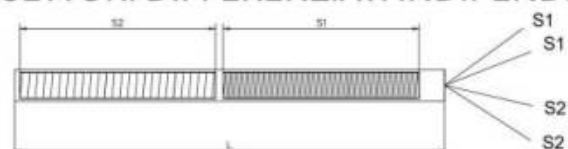

XLD3D - 3 SETTORI DIFFERENZIATI DIPENDENTI UGUALI

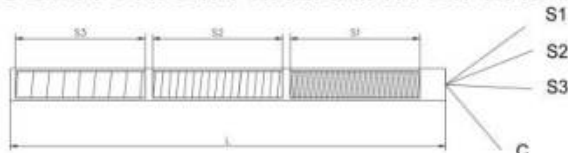

XLD

Le resistenze a cartuccia modello XLD sono progettate con una struttura a 2 o 3 settori, ciascuno corrispondente a una bobina di pari dimensioni ma ciò che le contraddistingue è la diversa potenza. Ogni settore è dotato di un'alimentazione indipendente, consentendo una gestione ottimale della distribuzione del calore nelle applicazioni più specifiche.

I modelli XLD sono disponibili in tre tipologie, in base alle necessità dell'applicazione:

XLD2D: La resistenza è composta da **2 settori dipendenti, con identiche dimensioni ma con potenza differente**. È dotata di un totale di 3 cavi in uscita: uno per ciascun settore e un cavo comune che collega entrambi i settori.

XLD2I: La resistenza è composta da **2 settori indipendenti, con identiche dimensioni ma con potenza differente**. È dotata di un totale di 4 cavi in uscita: due per ciascun settore.

XLD3D: La resistenza è composta da **3 settori dipendenti, con identiche dimensioni ma con potenza differente**. In questo caso, sono presenti 4 cavi in uscita: uno per ciascun settore e un cavo comune.

In entrambi i modelli, i cavi escono da un unico lato della resistenza, facilitando il collegamento e la gestione dei cablaggi. I cavi possono essere forniti con una colorazione unificata per ciascun settore, accompagnata da una segnalazione numerica che consente di identificare facilmente i settori della resistenza. In alternativa, i cavi possono essere colorati diversamente tra i settori, semplificando ulteriormente l'identificazione e la gestione durante l'installazione. Questa configurazione aiuta a ridurre al minimo il rischio di errori di cablaggio.

Le resistenze modello XLD sono progettate per garantire una gestione del calore e delle aree riscaldate in modo preciso e differenziato, ottimizzando le prestazioni in base alle necessità applicative.





RESISTENZE A CARTUCCIA
2 SETTORI DIFFERENZIATI DIPENDENTI UGUALI

XLD2D-A

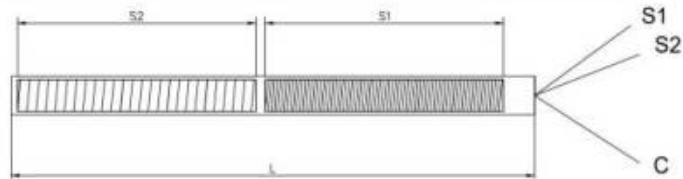

Resistenza a cartuccia modello XLD2D-A, a 2 settori di dimensioni uguali tra loro, differenziati dipendenti. Corpo realizzabile con diverse tipologie di acciaio, a seconda delle applicazioni. Due fasi più comune in uscita da un unico lato. I cavi hanno 2 colorazioni diverse per distinguere fasi da comune. Le fasi sono inoltre dotate di numerazione per identificare il settore di riferimento. La sezione del cavo comune sarà dimensionata in funzione della potenza totale della resistenza. Tutte le resistenze sono dotate di guaina siliconica aggiuntiva di lunghezza 80 mm ca. a protezione dell'uscita cavi dalla resistenza. Sigillatura definita in funzione dell'applicazione e delle caratteristiche della resistenza.

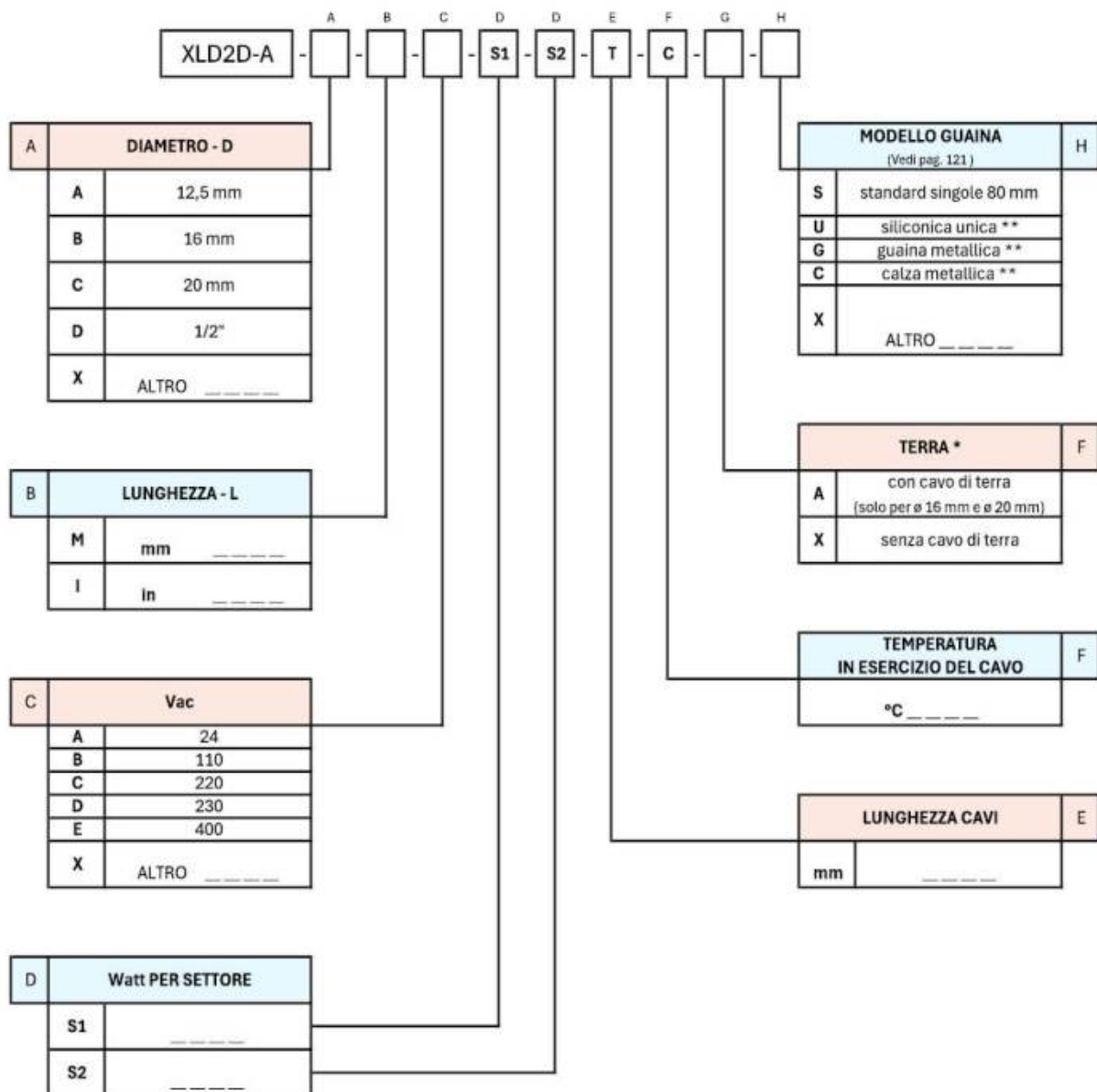

* Della stessa lunghezza dei cavi.

** La lunghezza delle guaine si intende sempre di 100 mm in meno rispetto alla lunghezza totale dei cavi. Il diametro delle guaine è stabilito dal costruttore in funzione delle caratteristiche della resistenza.



RESISTENZE A CARTUCCIA
2 SETTORI DIFFERENZIATI DIPENDENTI UGUALI
CON CONNESSIONE MECCANICA A FILETTO ROVESCIO
XLD2D-R

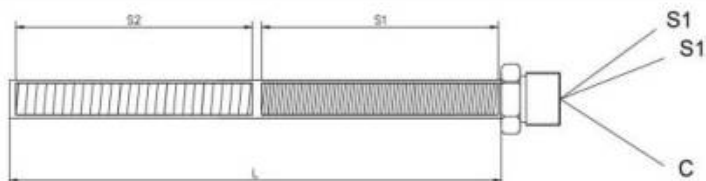

Resistenza a cartuccia modello XLD2D-R, a 2 settori di dimensioni uguali tra loro, differenziati dipendenti e dotata di connessione saldata con filetto rovescio (lato cavi). Corpo realizzabile con diverse tipologie di acciaio, a seconda delle applicazioni. Due fasi più comune in uscita da un unico lato. I cavi hanno 2 colorazioni diverse per distinguere fasi da comune. Le fasi sono inoltre dotate di numerazione per identificare il settore di riferimento. La sezione del cavo comune sarà dimensionata in funzione della potenza totale della resistenza. Tutte le resistenze sono dotate di guaina siliconica aggiuntiva di lunghezza 80 mm ca. a protezione dell'uscita cavi dalla resistenza. Sigillatura definita in funzione dell'applicazione e delle caratteristiche della resistenza.

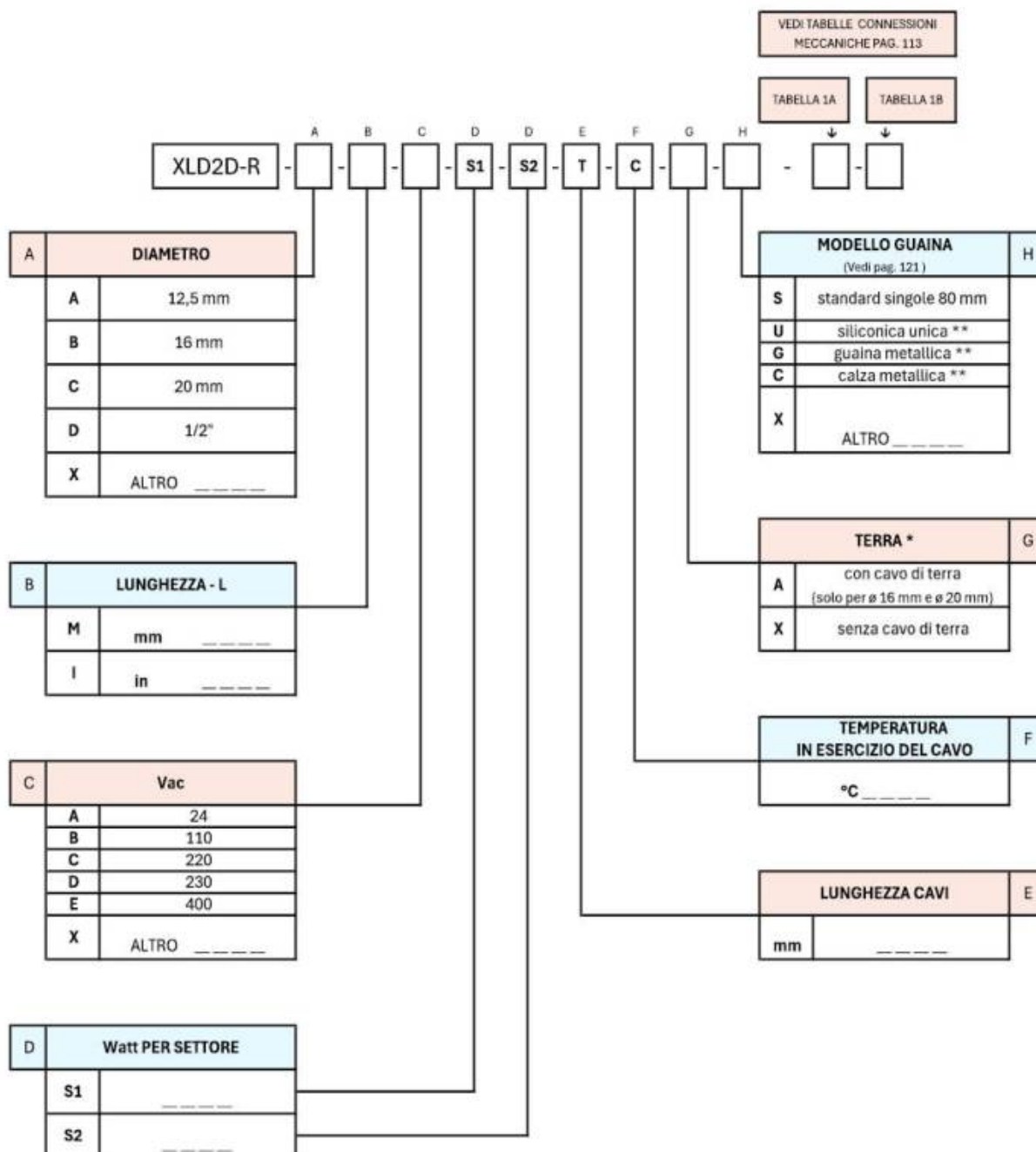

* Della stessa lunghezza dei cavi.

** La lunghezza delle guaine si intende sempre di 100 mm in meno rispetto alla lunghezza totale dei cavi. Il diametro delle guaine è stabilito dal costruttore in funzione delle caratteristiche della resistenza.



RESISTENZE A CARTUCCIA
2 SETTORI DIFFERENZIATI DIPENDENTI UGUALI
CON CONNESSIONE MECCANICA A FILETTO DRITTO
XLD2D-T

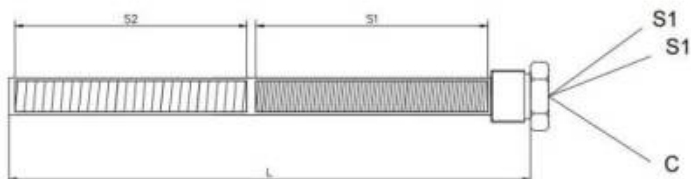

Resistenza a cartuccia modello XLD2D-T, a 2 settori di dimensioni uguali tra loro, differenziati e dotata di connessione saldata con filetto dritto (lato fondello). Corpo realizzabile con diverse tipologie di acciaio, a seconda delle applicazioni. Due fasi più comune in uscita da un unico lato. I cavi hanno 2 colorazioni diverse per distinguere fasi da comune. Le fasi sono inoltre dotate di numerazione per identificare il settore di riferimento. La sezione del cavo comune sarà dimensionata in funzione della potenza totale della resistenza. Tutte le resistenze sono dotate di guaina siliconica aggiuntiva di lunghezza 80 mm ca. a protezione dell'uscita cavi dalla resistenza. Sigillatura definita in funzione dell'applicazione e delle caratteristiche della resistenza.

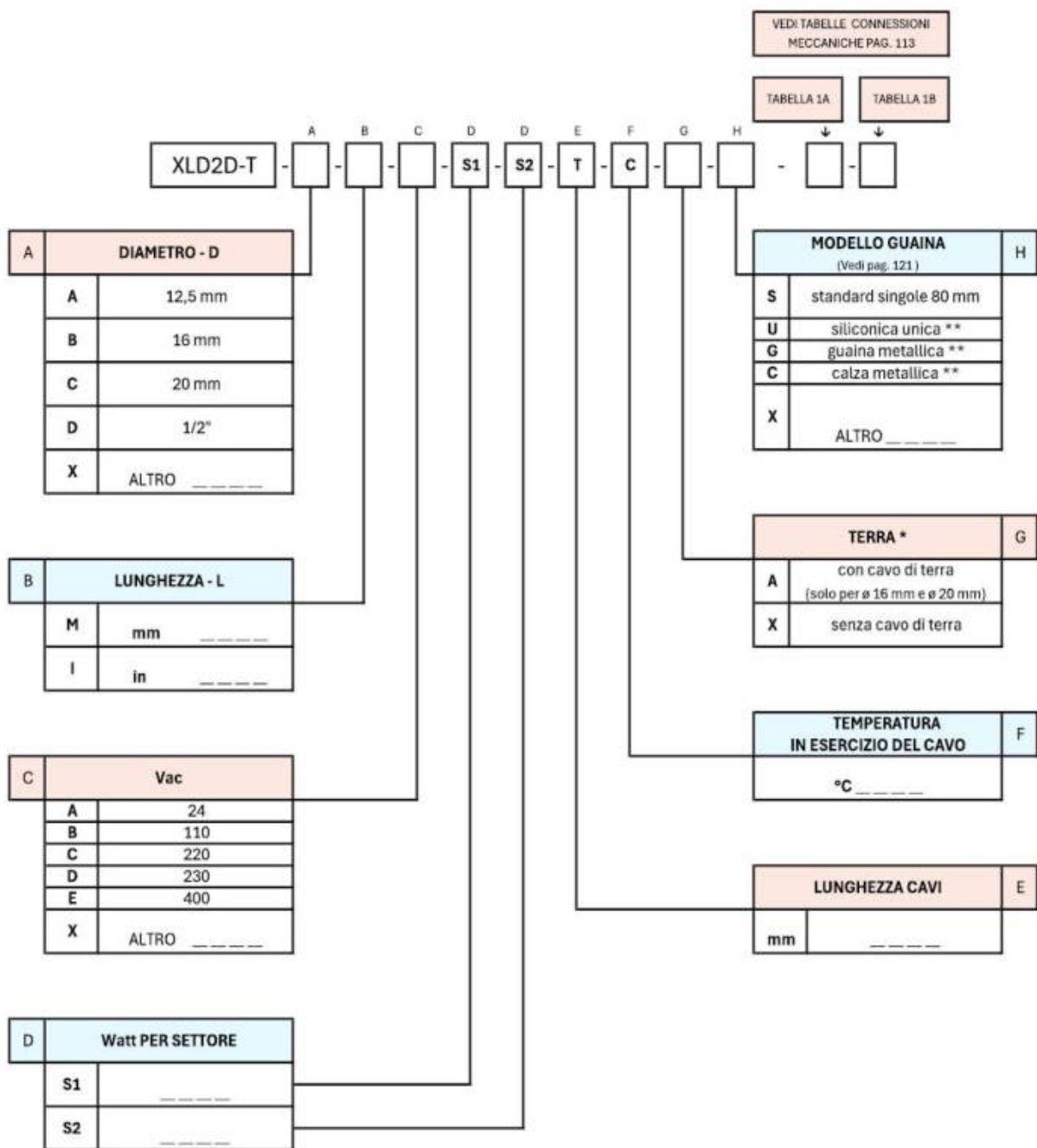

* Della stessa lunghezza dei cavi.

** La lunghezza delle guaine si intende sempre di 100 mm in meno rispetto alla lunghezza totale dei cavi. Il diametro delle guaine è stabilito dal costruttore in funzione delle caratteristiche della resistenza.



RESISTENZE A CARTUCCIA
2 SETTORI DIFFERENZIATI DIPENDENTI UGUALI
CON NIPPLO
XLD2D-N

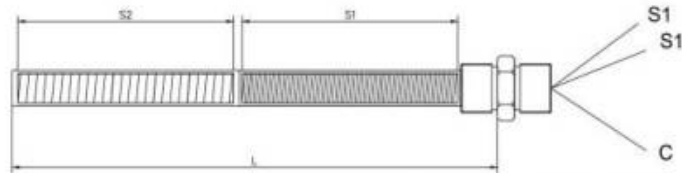

Resistenza a cartuccia modello XLD2D-N, a 2 settori di dimensioni uguali tra loro, differenziati dipendenti, dotata di nipplo. Corpo realizzabile con diverse tipologie di acciaio, a seconda delle applicazioni. Due fasi più comune in uscita da un unico lato. I cavi hanno 2 colorazioni diverse per distinguere fasi da comune. Le fasi sono inoltre dotate di numerazione per identificare il settore di riferimento. La sezione del cavo comune sarà dimensionata in funzione della potenza totale della resistenza. Tutte le resistenze sono dotate di guaina siliconica aggiuntiva di lunghezza 80 mm ca. a protezione dell'uscita cavi dalla resistenza. Sigillatura definita in funzione dell'applicazione e delle caratteristiche della resistenza.

VEDI TABELLE NIPPLI
PAG. 114

TABELLA 2A TABELLA 2B

XLD2D-N - [A] - [B] - [C] - [S1] - [S2] - [T] - [C] - [G] - [H] - [] - []

A	DIAMETRO	H
		MODELLO GUAINA (Vedi pag. 121)
A	12,5 mm	S standard singole 80 mm
B	16 mm	U siliconica unica **
C	20 mm	G guaina metallica **
D	1/2"	C calza metallica **
X	ALTRO _____	X ALTRO _____

B	LUNGHEZZA - L	G
		TERRA *
M	mm _____	A con cavo di terra (solo per ø 16 mm e ø 20 mm)
I	in _____	X senza cavo di terra

C	Vac	F
		TEMPERATURA IN ESERCIZIO DEL CAVO
A	24	°C _____
B	110	
C	220	
D	230	
E	400	
X	ALTRO _____	

D	Watt PER SETTORE	E
		LUNGHEZZA CAVI
S1	_____	mm _____
S2	_____	

* Della stessa lunghezza dei cavi.

** La lunghezza delle guaine si intende sempre di 100 mm in meno rispetto alla lunghezza totale dei cavi. Il diametro delle guaine è stabilito dal costruttore in funzione delle caratteristiche della resistenza.



RESISTENZE A CARTUCCIA
2 SETTORI DIFFERENZIATI DIPENDENTI UGUALI
CON FLANGIA
XLD2D-F

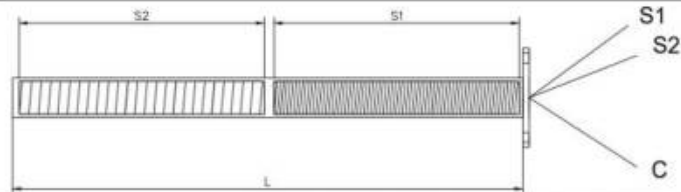

Resistenza a cartuccia modello XLD2D-F, a **2 settori, di dimensioni uguali tra loro, differenziati dipendenti, con flangia** di fissaggio. Corpo realizzabile con diverse tipologie di acciaio, a seconda delle applicazioni. Due fasi più comune in uscita da un unico lato. I cavi hanno 2 colorazioni diverse per distinguere fasi da comune. Le fasi sono inoltre dotate di numerazione per identificare il settore di riferimento. La sezione del cavo comune sarà dimensionata in funzione della potenza totale della resistenza. Tutte le resistenze sono dotate di guaina siliconica aggiuntiva di lunghezza 80 mm ca. a protezione dell'uscita cavi dalla resistenza. Sigillatura definita in funzione dell'applicazione e delle caratteristiche della resistenza.

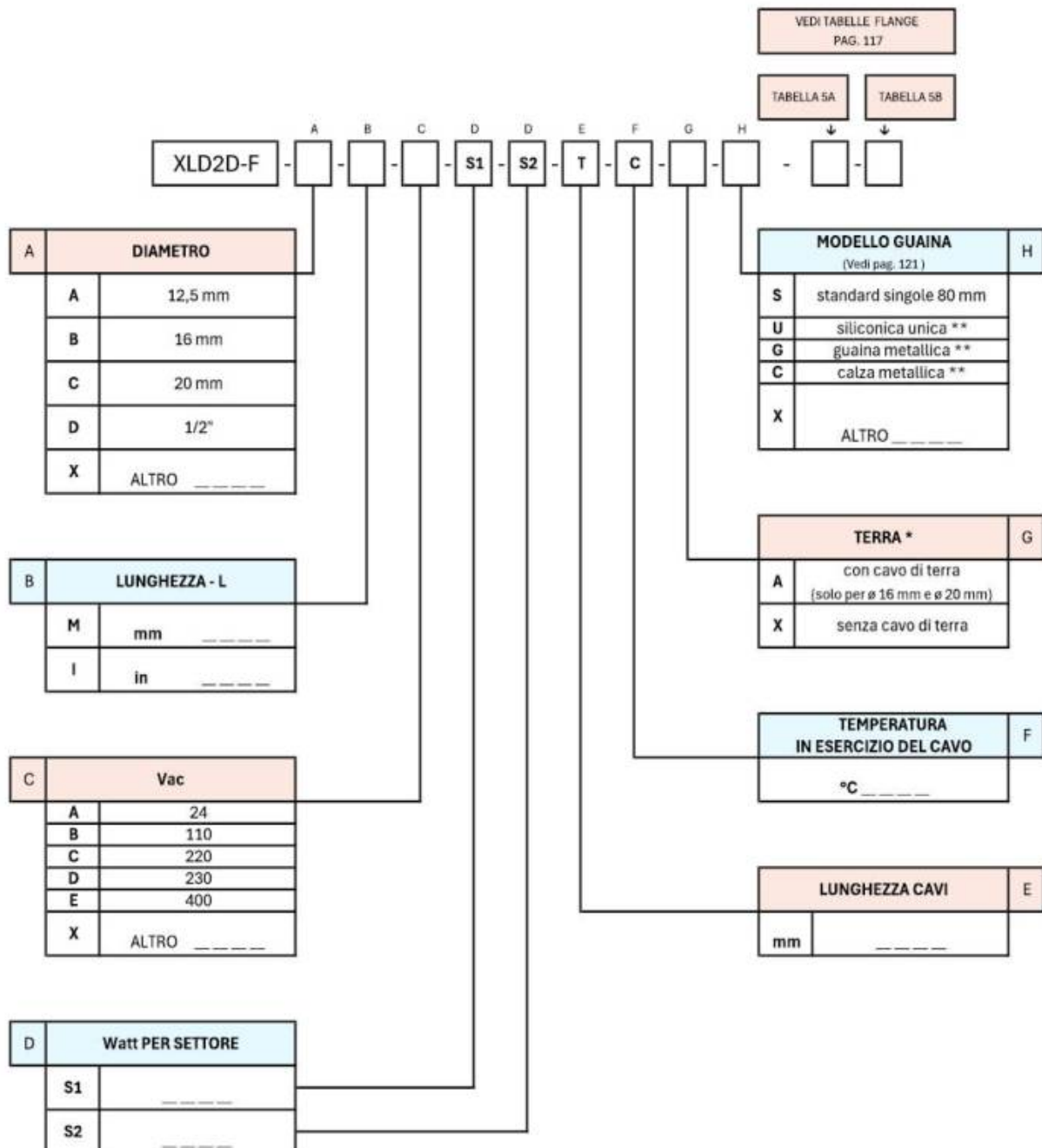

* Della stessa lunghezza dei cavi.

** La lunghezza delle guaine si intende sempre di 100 mm in meno rispetto alla lunghezza totale dei cavi. Il diametro delle guaine è stabilito dal costruttore in funzione delle caratteristiche della resistenza.



RESISTENZE A CARTUCCIA
2 SETTORI DIFFERENZIATI DIPENDENTI UGUALI
CON STAFFA
XLD2D-D

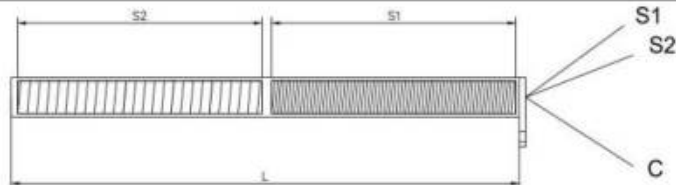

Resistenza a cartuccia modello XLD2D-D, a **2 settori di dimensioni uguali tra loro, con staffa** di fissaggio. Corpo realizzabile con diverse tipologie di acciaio, a seconda delle applicazioni. Due fasi più comune in uscita da un unico lato. I cavi hanno 2 colorazioni diverse per distinguere fasi da comune. Le fasi sono inoltre dotate di numerazione per identificare il settore di riferimento. La sezione del cavo comune sarà dimensionata in funzione della potenza totale della resistenza. Tutte le resistenze sono dotate di guaina siliconica aggiuntiva di lunghezza 80 mm ca. a protezione dell'uscita cavi dalla resistenza. Sigillatura definita in funzione dell'applicazione e delle caratteristiche della resistenza.

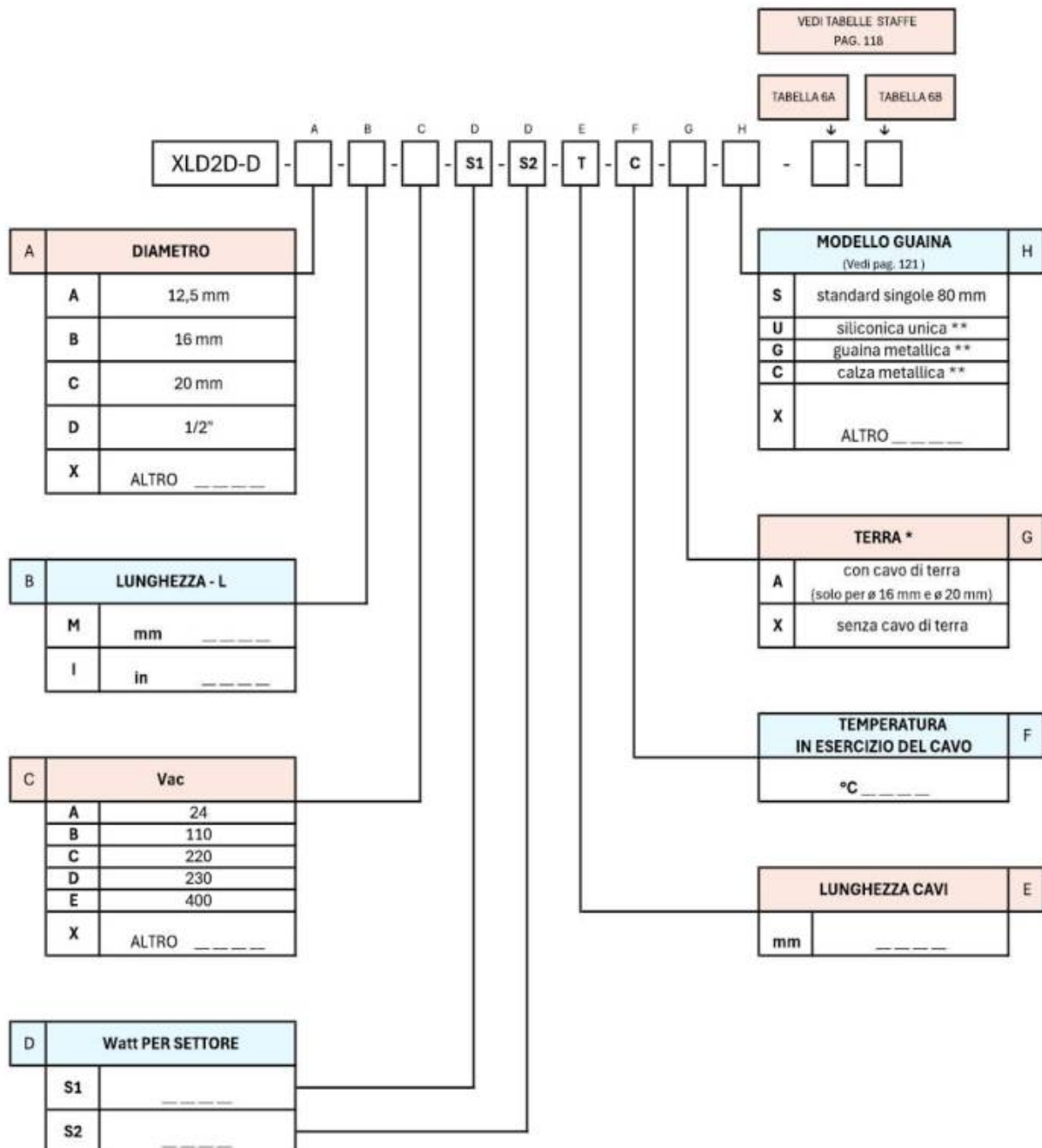

* Della stessa lunghezza dei cavi.

** La lunghezza delle guaine si intende sempre di 100 mm in meno rispetto alla lunghezza totale dei cavi. Il diametro delle guaine è stabilito dal costruttore in funzione delle caratteristiche della resistenza.



RESISTENZE A CARTUCCIA
2 SETTORI DIFFERENZIATI DIPENDENTI UGUALI
CON BLOCCHETTO
XLD2D-B

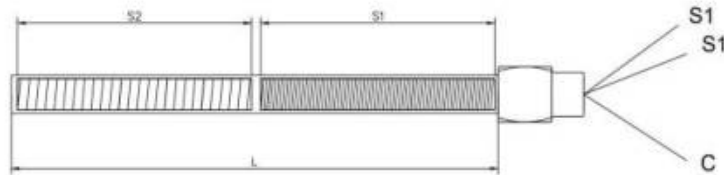

Resistenza a cartuccia modello XLD2D-B, a 2 settori di dimensioni uguali tra loro, differenziati dipendenti, dotata di blocchetto con uscita cavi longitudinale. Corpo realizzabile con diverse tipologie di acciaio, a seconda delle applicazioni. Due fasi più comune in uscita da un unico lato. I cavi hanno 2 colorazioni diverse per distinguere fasi da comune. Le fasi sono inoltre dotate di numerazione per identificare il settore di riferimento. La sezione del cavo comune sarà dimensionata in funzione della potenza totale della resistenza. Tutte le resistenze sono dotate di guaina siliconica aggiuntiva di lunghezza 80 mm ca. a protezione dell'uscita cavi dalla resistenza. Sigillatura definita in funzione dell'applicazione e delle caratteristiche della resistenza.

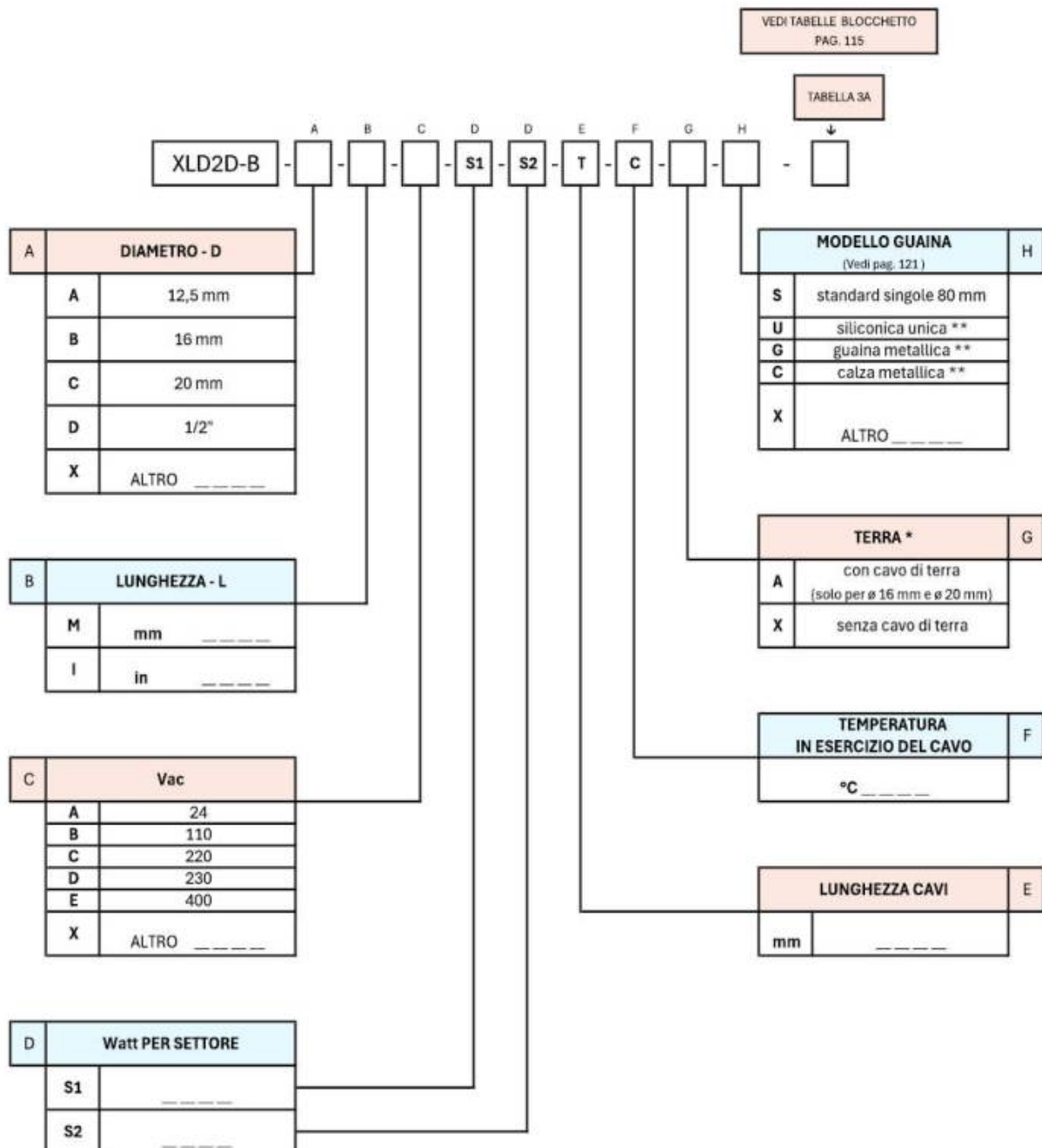

* Della stessa lunghezza dei cavi.

** La lunghezza delle guaine si intende sempre di 100 mm in meno rispetto alla lunghezza totale dei cavi. Il diametro delle guaine è stabilito dal costruttore in funzione delle caratteristiche della resistenza.



RESISTENZE A CARTUCCIA
2 SETTORI DIFFERENZIATI DIPENDENTI UGUALI
CON BLOCCHETTO 90°
XLD2D-C

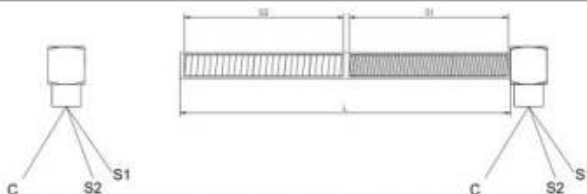

Resistenza a cartuccia modello XLD2D-C, a 2 settori, di dimensioni uguali tra loro, differenziati dipendenti con uscita cavi a 90°, dotata di blocchetto. Corpo realizzabile con diverse tipologie di acciaio, a seconda delle applicazioni. Due fasi più comune in uscita da un unico lato. I cavi hanno 2 colorazioni diverse per distinguere fasi da comune. Le fasi sono inoltre dotate di numerazione per identificare il settore di riferimento. La sezione del cavo comune sarà dimensionata in funzione della potenza totale della resistenza. Tutte le resistenze sono dotate di guaina siliconica aggiuntiva di lunghezza 80 mm ca. a protezione dell'uscita cavi dalla resistenza. Sigillatura definita in funzione dell'applicazione e delle caratteristiche della resistenza.

VEDI TABELLA BLOCCHETTO
PAG. 115

TABELLA 3A

↓

XLD2D-C - [A] - [B] - [C] - [S1] - [S2] - [T] - [C] - [G] - [H] - []

A	DIAMETRO		
	A	12,5 mm	
	B	16 mm	
	C	20 mm	
	D	1/2"	
	X	ALTRO _____	

B	LUNGHEZZA - L		
	M	mm _____	
	I	in _____	

C	Vac		
	A	24	
	B	110	
	C	220	
	D	230	
	E	400	
	X	ALTRO _____	

D	Watt PER SETTORE		
	S1	_____	
	S2	_____	

H	MODELLO GUAINA (Vedi pag. 121)		
	S	standard singole 80 mm	
	U	siliconica unica **	
	G	guaina metallica **	
	C	calza metallica **	
	X	ALTRO _____	

G	TERRA *		
	A	con cavo di terra (solo per ø 16 mm e ø 20 mm)	
	X	senza cavo di terra	

F	TEMPERATURA IN ESERCIZIO DEL CAVO		
		°C _____	

E	LUNGHEZZA CAVI		
		mm _____	

* Della stessa lunghezza dei cavi.

** La lunghezza delle guaine si intende sempre di 100 mm in meno rispetto alla lunghezza totale dei cavi. Il diametro delle guaine è stabilito dal costruttore in funzione delle caratteristiche della resistenza.



RESISTENZE A CARTUCCIA
2 SETTORI DIFFERENZIATI DIPENDENTI UGUALI
CON PIPA
XLD2D-P

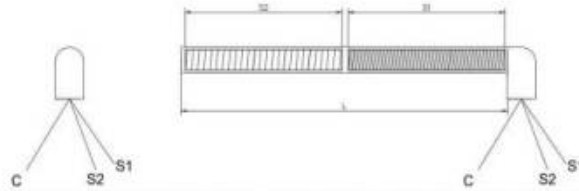

Resistenza a cartuccia modello XLD2D-P, a 2 settori di dimensioni uguali tra loro, differenziati dipendenti con uscita cavi a 90°, dotata di pipa. Corpo realizzabile con diverse tipologie di acciaio, a seconda delle applicazioni. Due fasi più comune in uscita da un unico lato. I cavi hanno 2 colorazioni diverse per distinguere fasi da comune. Le fasi sono inoltre dotate di numerazione per identificare il settore di riferimento. La sezione del cavo comune sarà dimensionata in funzione della potenza totale della resistenza. Tutte le resistenze sono dotate di guaina siliconica aggiuntiva di lunghezza 80 mm ca. a protezione dell'uscita cavi dalla resistenza. Sigillatura definita in funzione dell'applicazione e delle caratteristiche della resistenza.

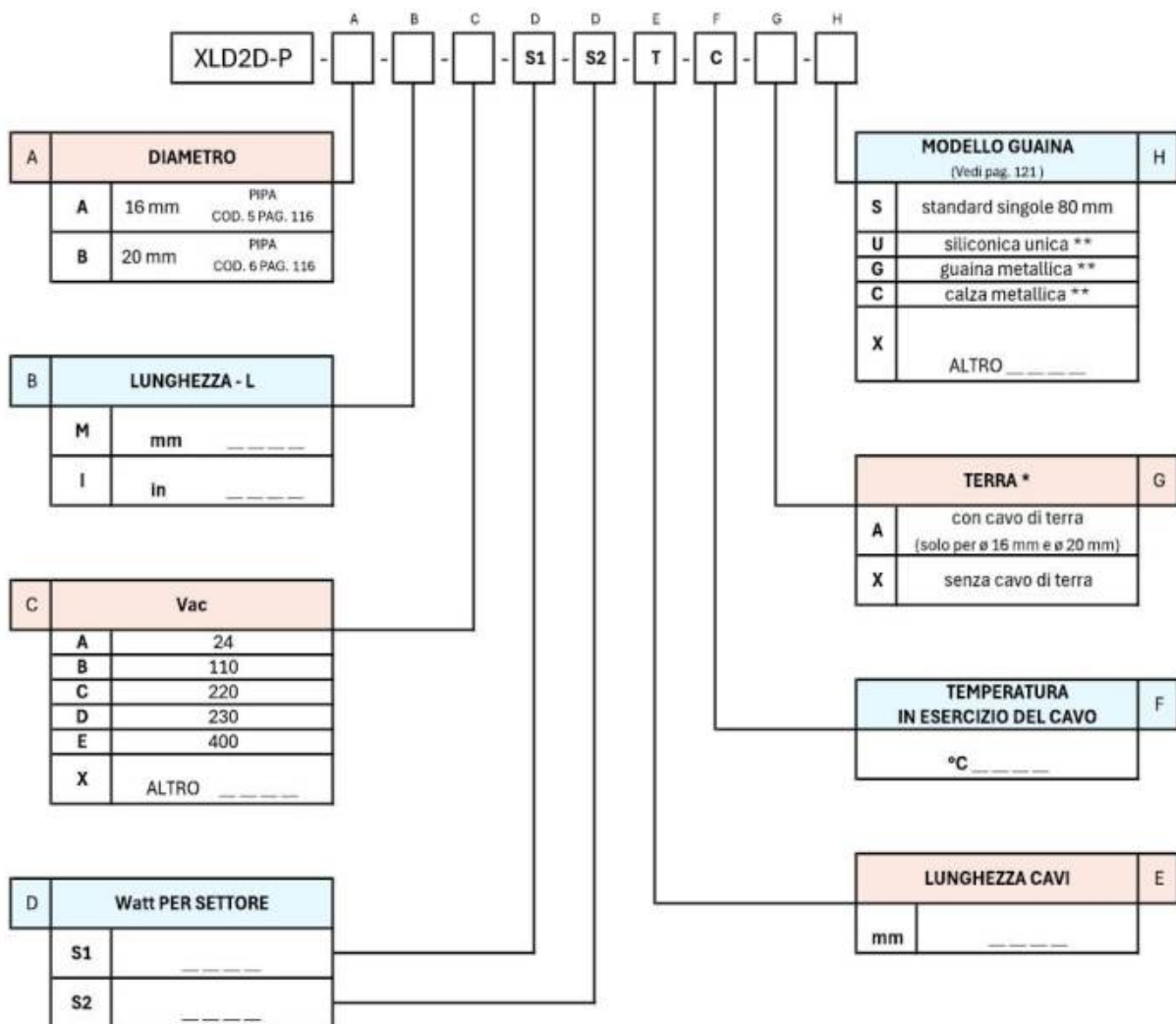

* Della stessa lunghezza dei cavi.

** La lunghezza delle guaine si intende sempre di 100 mm in meno rispetto alla lunghezza totale dei cavi. Il diametro delle guaine è stabilito dal costruttore in funzione delle caratteristiche della resistenza.



RESISTENZE A CARTUCCIA
2 SETTORI UGUALI, DIFFERENZIATI INDIPENDENTI

XLD2I-A

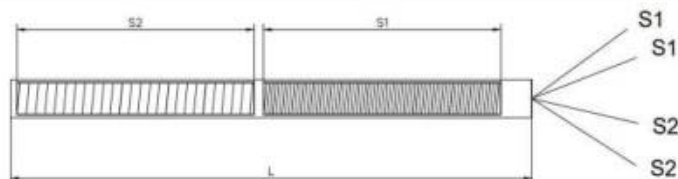

Resistenza a cartuccia modello XLD2I-A, a **2 settori di dimensioni uguali tra loro, differenziati indipendenti**. Corpo realizzabile con diverse tipologie di acciaio, a seconda delle applicazioni. Cavi 2 + 2 in uscita da un unico lato che possono avere colorazione uguale, con segnalazione numerica delle zone, oppure colori diversi tra le zone. Tutte le resistenze sono dotate di guaina siliconica aggiuntiva di lunghezza 80 mm ca. a protezione dell'uscita cavi dalla resistenza. Sigillatura definita in funzione dell'applicazione e delle caratteristiche della resistenza.

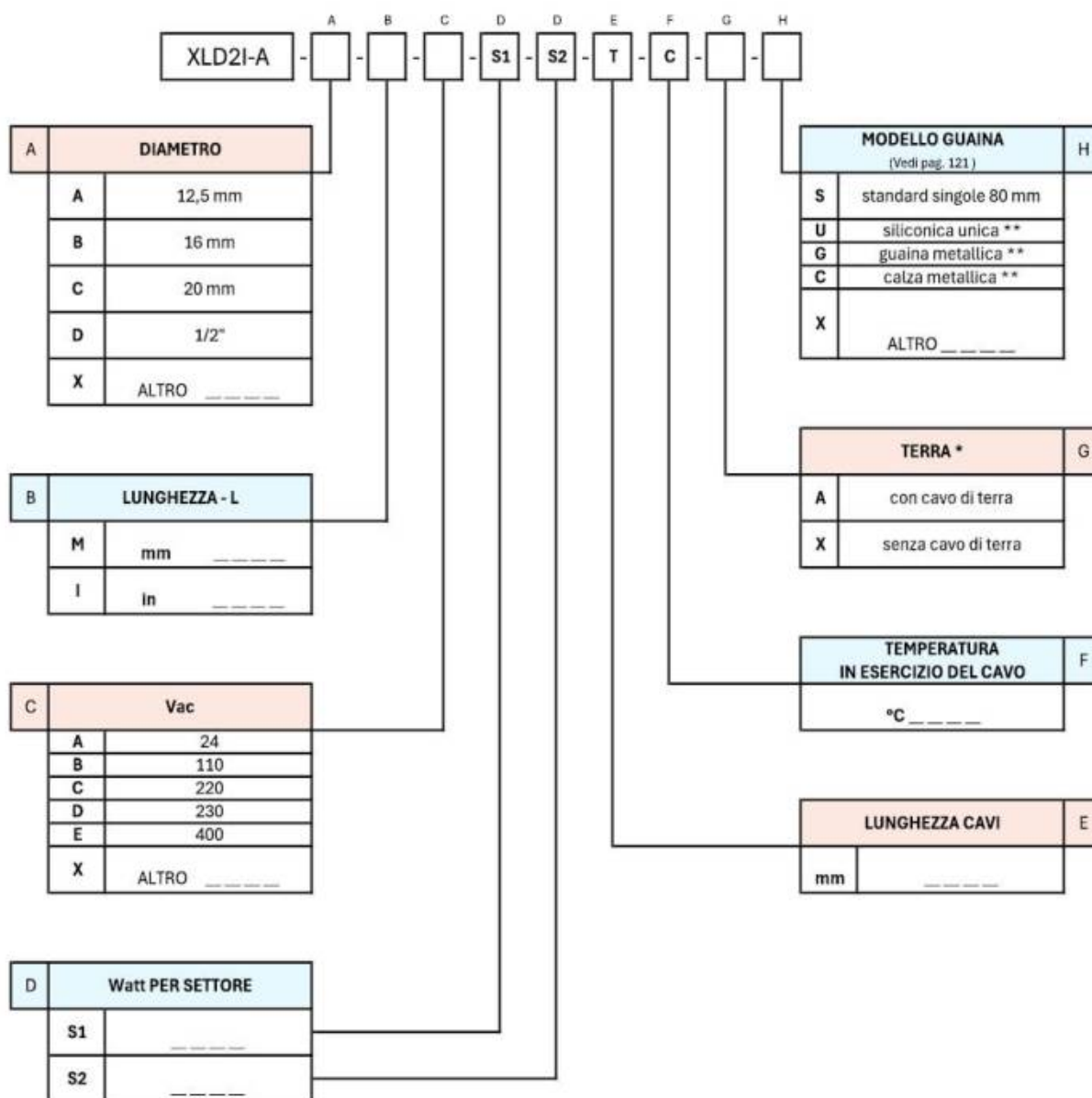

* Della stessa lunghezza dei cavi.

** La lunghezza delle guaine si intende sempre di 100 mm in meno rispetto alla lunghezza totale dei cavi. Il diametro delle guaine è stabilito dal costruttore in funzione delle caratteristiche della resistenza.



RESISTENZE A CARTUCCIA
2 SETTORI UGUALI, DIFFERENZIATI INDIPENDENTI
CON CONNESSIONE MECCANICA A FILETTO ROVESCIO
XLD2I-R

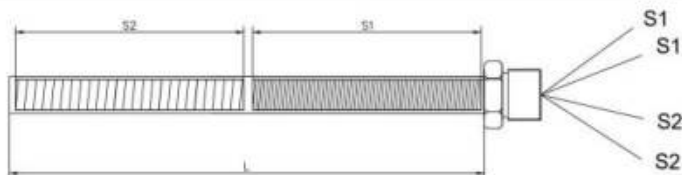

Resistenza a cartuccia modello XLD2I-R, a **2 settori di dimensioni uguali tra loro, differenziati indipendenti e dotata di connessione saldata con filetto rovescio (lato cavi)**. Corpo realizzabile con diverse tipologie di acciaio, a seconda delle applicazioni. Cavi 2 + 2 in uscita da un unico lato che possono avere colorazione uguale, con segnalazione numerica delle zone, oppure colori diversi tra le zone. Tutte le resistenze sono dotate di guaina siliconica aggiuntiva di lunghezza 80 mm ca. a protezione dell'uscita cavi dalla resistenza. Sigillatura definita in funzione dell'applicazione e delle caratteristiche della resistenza.

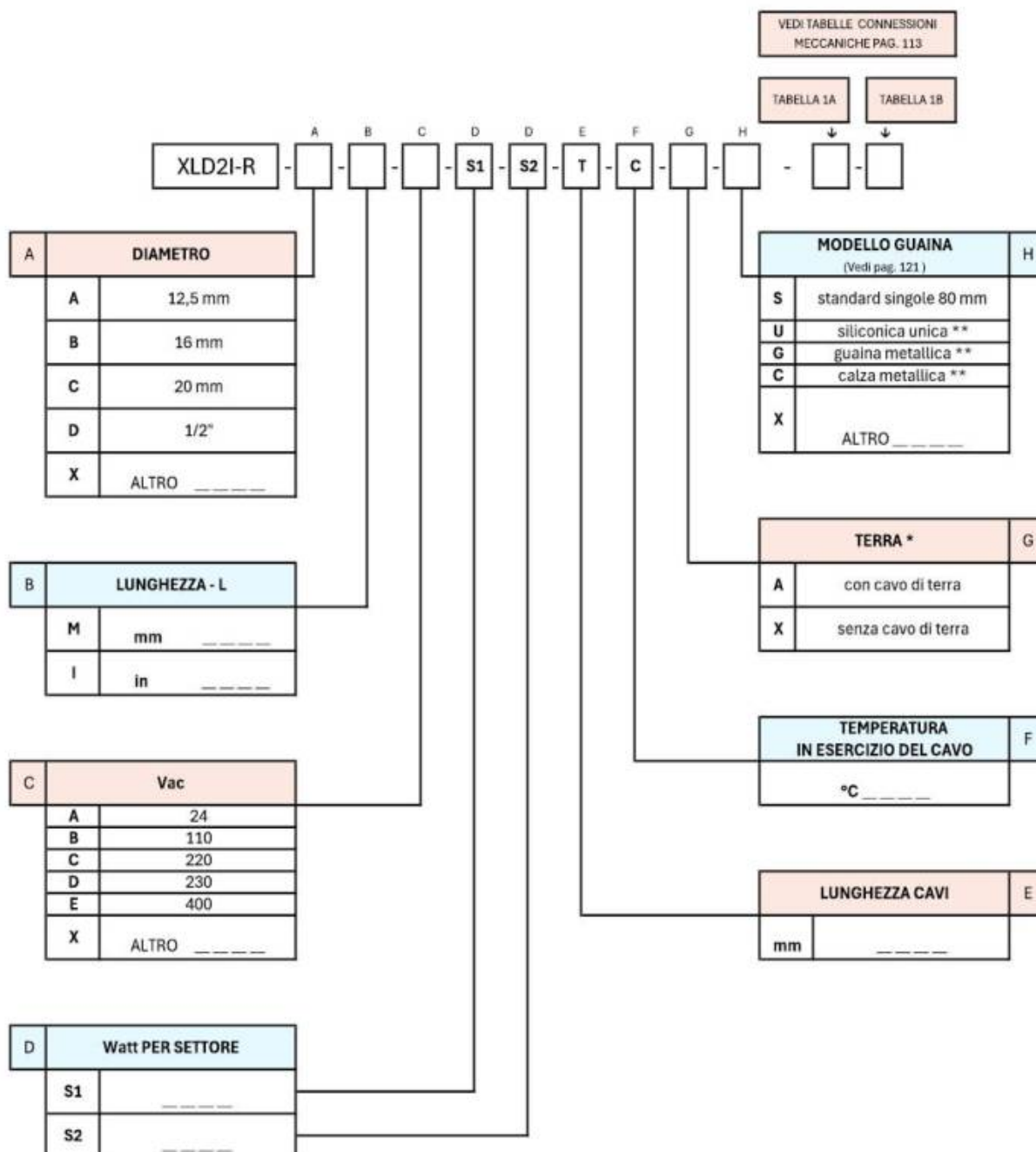

* Della stessa lunghezza dei cavi.

** La lunghezza delle guaine si intende sempre di 100 mm in meno rispetto alla lunghezza totale dei cavi. Il diametro delle guaine è stabilito dal costruttore in funzione delle caratteristiche della resistenza.



RESISTENZE A CARTUCCIA
2 SETTORI UGUALI, DIFFERENZIATI INDIPENDENTI
CON CONNESSIONE MECCANICA A FILETTO DRITTO
XLD2I-T

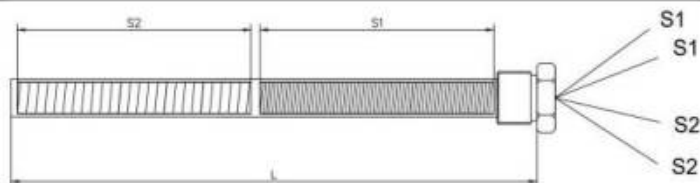

Resistenza a cartuccia modello XLD2I-T, a **2 settori di dimensioni uguali tra loro, differenziati indipendenti e dotata di connessione saldata con filetto dritto (lato fondello)**. Corpo realizzabile con diverse tipologie di acciaio, a seconda delle applicazioni. Cavi 2 + 2 in uscita da un unico lato che possono avere colorazione uguale, con segnalazione numerica delle zone, oppure colori diversi tra le zone. Tutte le resistenze sono dotate di guaina siliconica aggiuntiva di lunghezza 80 mm ca. a protezione dell'uscita cavi dalla resistenza. Sigillatura definita in funzione dell'applicazione e delle caratteristiche della resistenza.

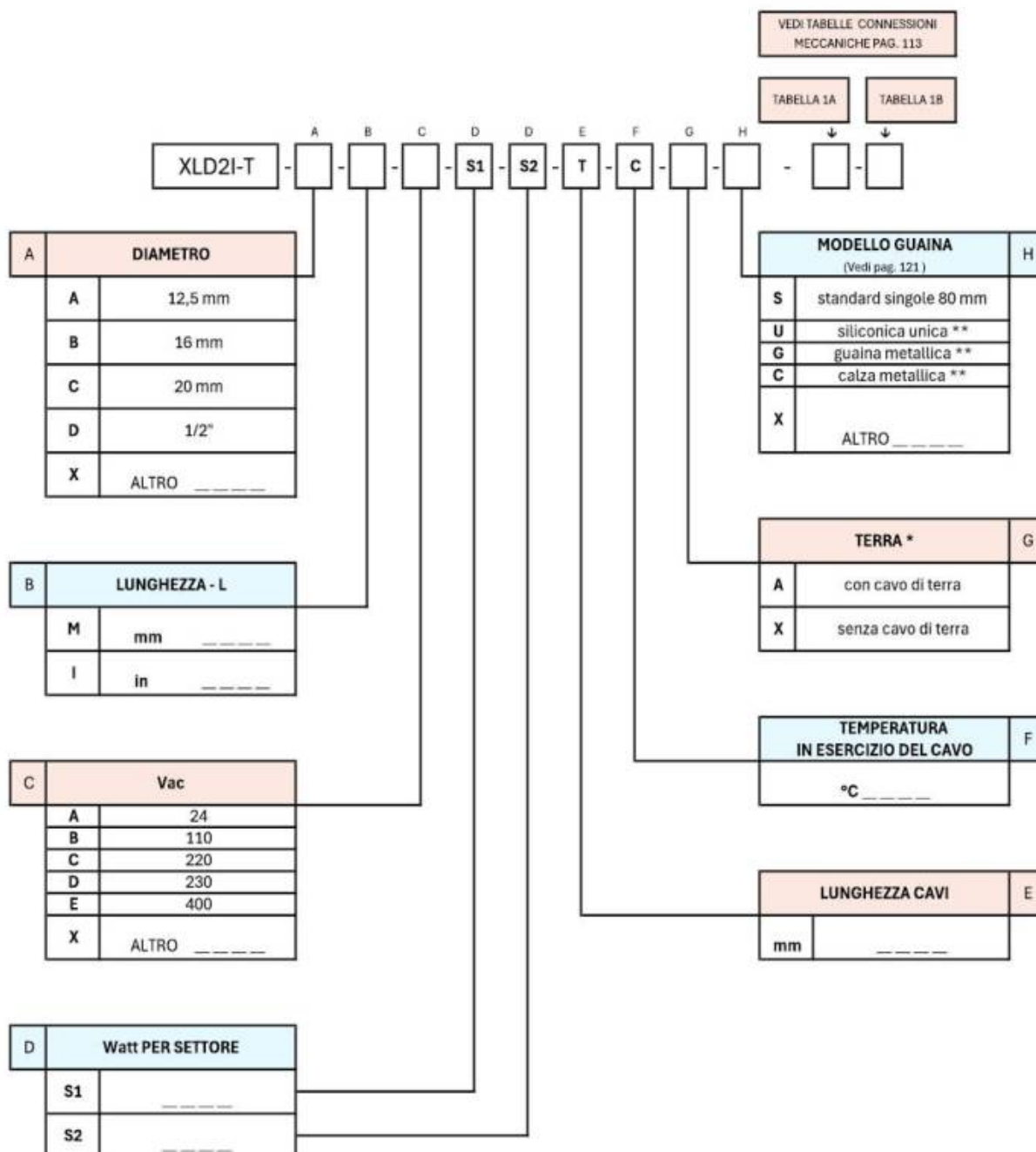

* Della stessa lunghezza dei cavi.

** La lunghezza delle guaine si intende sempre di 100 mm in meno rispetto alla lunghezza totale dei cavi. Il diametro delle guaine è stabilito dal costruttore in funzione delle caratteristiche della resistenza.



RESISTENZE A CARTUCCIA
2 SETTORI UGUALI, DIFFERENZIATI INDIPENDENTI
CON NIPPLO
XLD2I-N

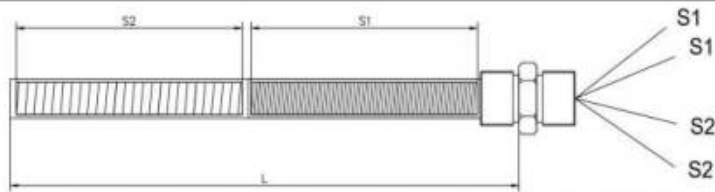

Resistenza a cartuccia modello XLD2I-N, a 2 settori di dimensioni uguali tra loro, differenziati indipendenti, dotata di nipplo. Corpo realizzabile con diverse tipologie di acciaio, a seconda delle applicazioni. Cavi 2 + 2 in uscita da un unico lato che possono avere colorazione uguale, con segnalazione numerica delle zone, oppure colori diversi tra le zone. Tutte le resistenze sono dotate di guaina siliconica aggiuntiva di lunghezza 80 mm ca. a protezione dell'uscita cavi dalla resistenza. Sigillatura definita in funzione dell'applicazione e delle caratteristiche della resistenza.

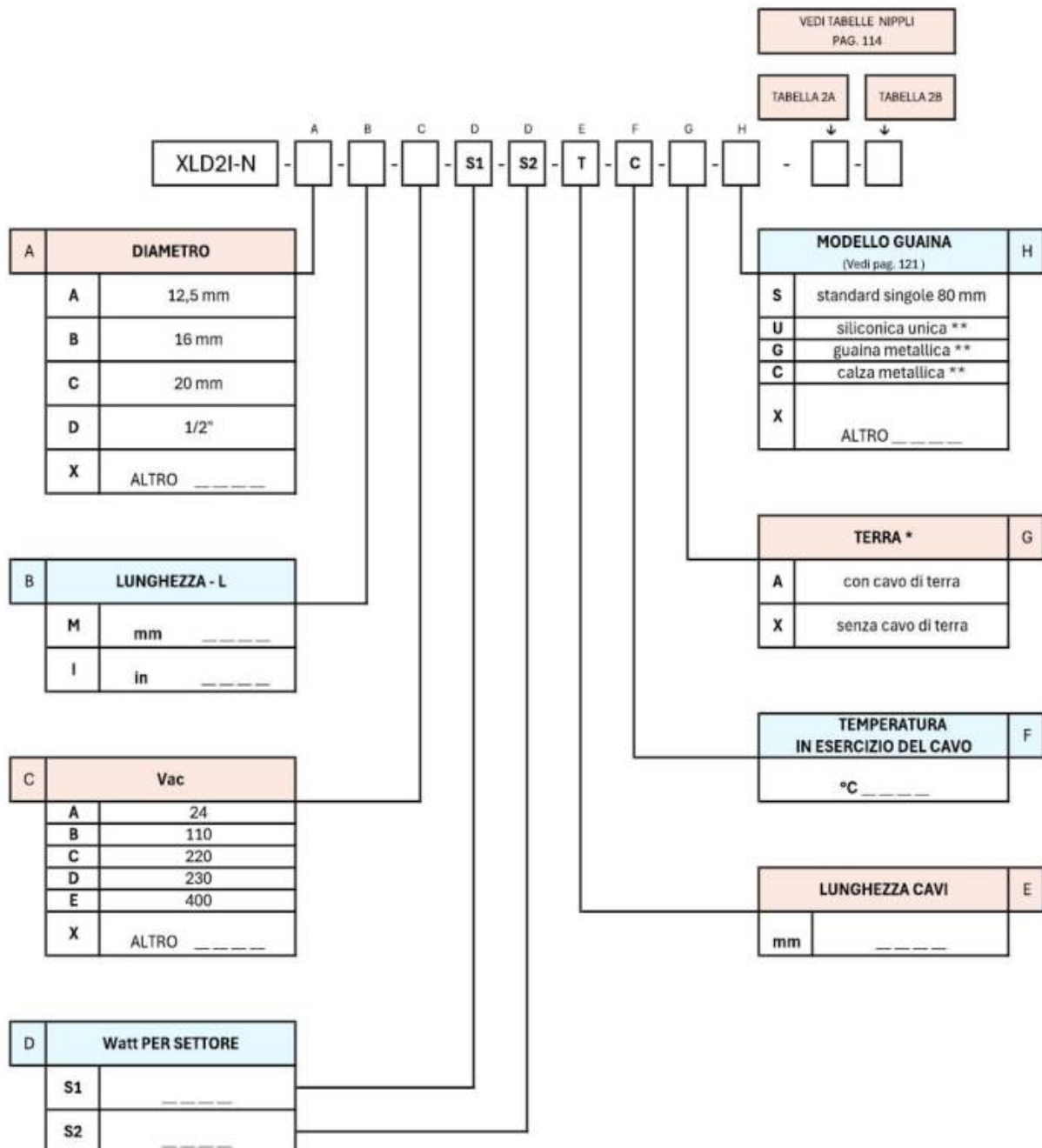

* Della stessa lunghezza dei cavi.

** La lunghezza delle guaine si intende sempre di 100 mm in meno rispetto alla lunghezza totale dei cavi. Il diametro delle guaine è stabilito dal costruttore in funzione delle caratteristiche della resistenza.



RESISTENZE A CARTUCCIA
2 SETTORI UGUALI, DIFFERENZIATI INDIPENDENTI
CON FLANGIA
XLD2I-F

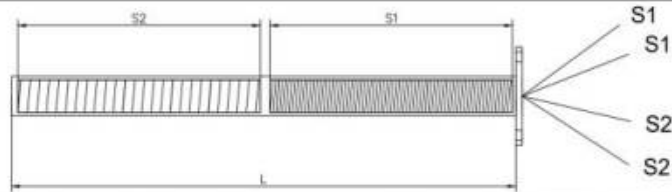

Resistenza a cartuccia modello XLD2I-F, a 2 settori di dimensioni uguali tra loro, differenziati indipendenti, con flangia di fissaggio. Corpo realizzabile con diverse tipologie di acciaio, a seconda delle applicazioni. Cavi 2 + 2 in uscita da un unico lato che possono avere colorazione uguale, con segnalazione numerica delle. Tutte le resistenze sono dotate di guaina siliconica aggiuntiva di lunghezza 80 mm ca. a protezione dell'uscita cavi dalla resistenza. Sigillatura definita in funzione dell'applicazione e delle caratteristiche della resistenza.

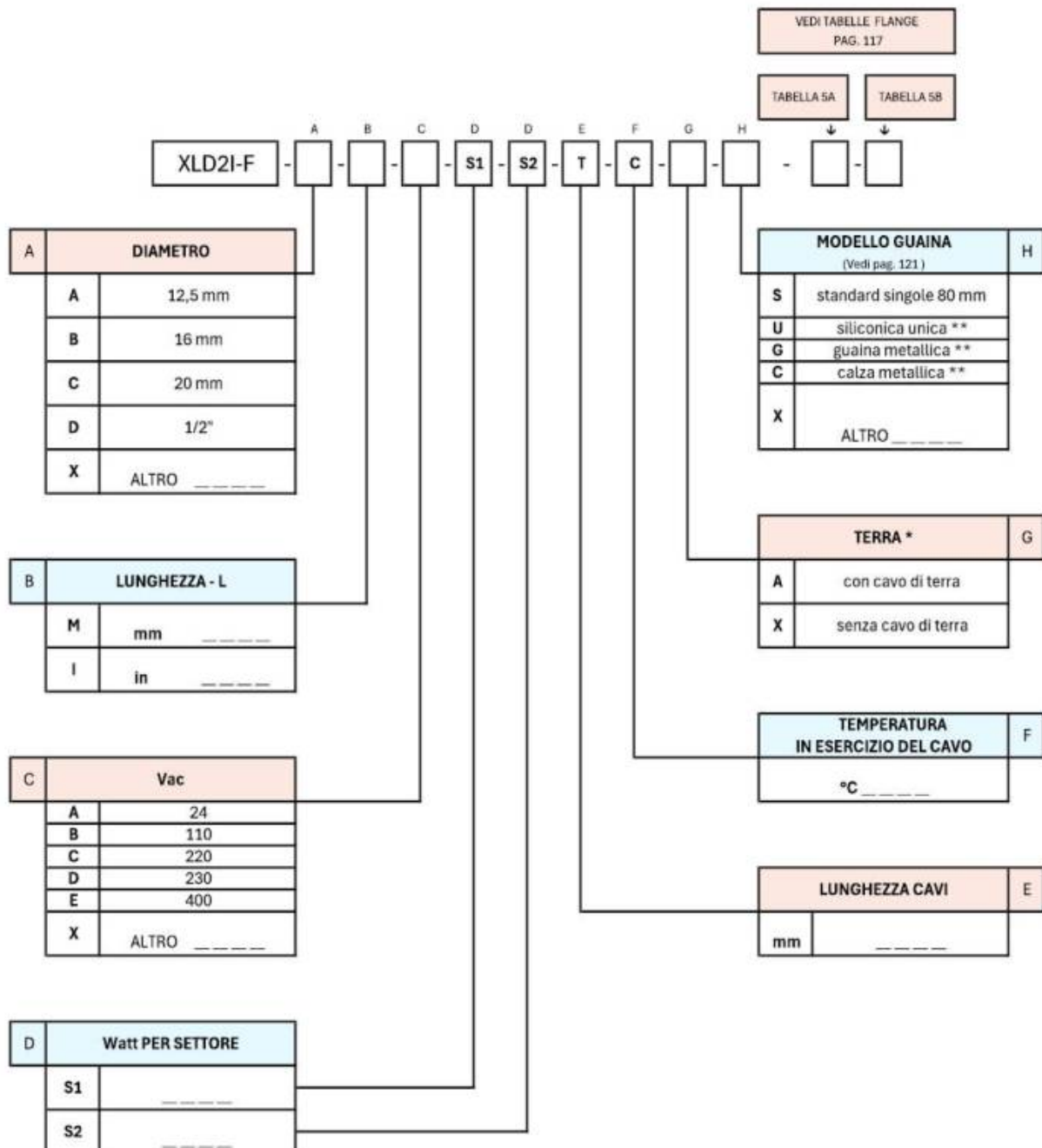

* Della stessa lunghezza dei cavi.

** La lunghezza delle guaine si intende sempre di 100 mm in meno rispetto alla lunghezza totale dei cavi. Il diametro delle guaine è stabilito dal costruttore in funzione delle caratteristiche della resistenza.



RESISTENZE A CARTUCCIA
2 SETTORI UGUALI, DIFFERENZIATI INDIPENDENTI
CON STAFFA
XLD2I-D

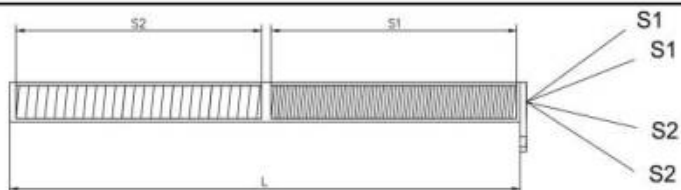

Resistenza a cartuccia modello XLD2I-D, a **2 settori di dimensioni uguali tra loro, differenziati indipendenti con staffa** di fissaggio. Corpo realizzabile con diverse tipologie di acciaio, a seconda delle applicazioni. Cavi 2 + 2 in uscita da un unico lato che possono avere colorazione uguale, con segnalazione numerica delle zone, oppure colori diversi tra le zone. Tutte le resistenze sono dotate di guaina silicónica aggiuntiva di lunghezza 80 mm ca. a protezione dell'uscita cavi dalla resistenza. Sigillatura definita in funzione dell'applicazione e delle caratteristiche della resistenza.

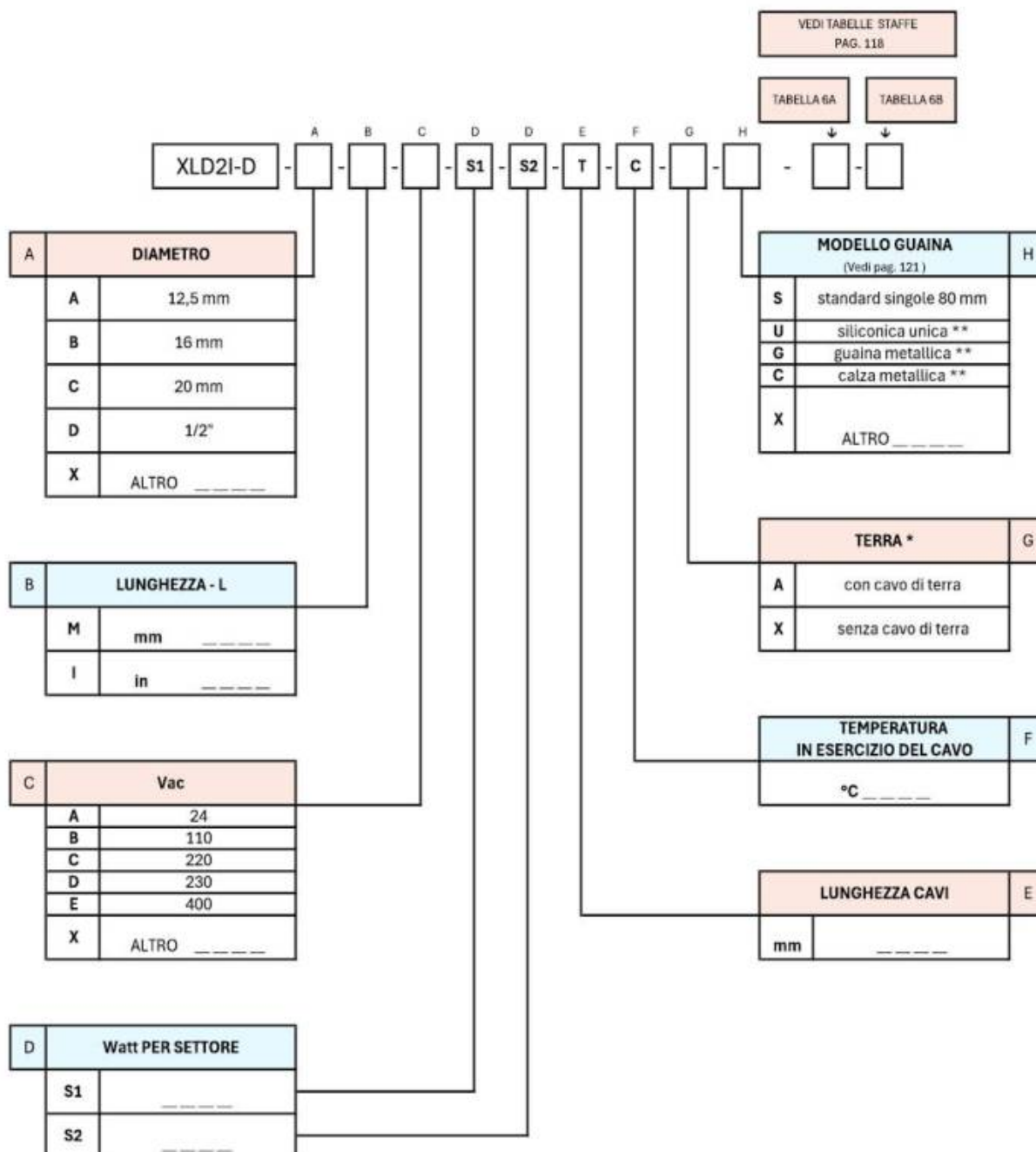

* Della stessa lunghezza dei cavi.

** La lunghezza delle guaine si intende sempre di 100 mm in meno rispetto alla lunghezza totale dei cavi. Il diametro delle guaine è stabilito dal costruttore in funzione delle caratteristiche della resistenza.



RESISTENZE A CARTUCCIA
2 SETTORI UGUALI, DIFFERENZIATI INDIPENDENTI
CON BLOCCHETTO
XLD2I-B

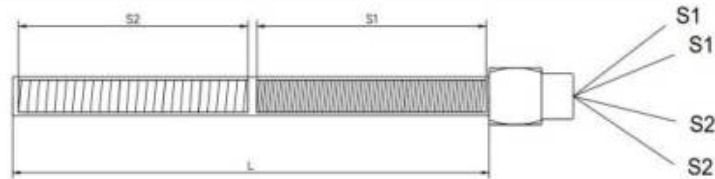

Resistenza a cartuccia modello XLD2I-B, a 2 settori di dimensioni uguali tra loro, differenziati indipendenti, dotata di blocchetto con uscita cavi longitudinale. Corpo realizzabile con diverse tipologie di acciaio, a seconda delle applicazioni. Cavi 2 + 2 in uscita da un unico lato che possono avere colorazione uguale, con segnalazione numerica delle zone, oppure colori diversi tra le zone. Tutte le resistenze sono dotate di guaina siliconica aggiuntiva di lunghezza 80 mm ca. a protezione dell'uscita cavi dalla resistenza. Sigillatura definita in funzione dell'applicazione e delle caratteristiche della resistenza.

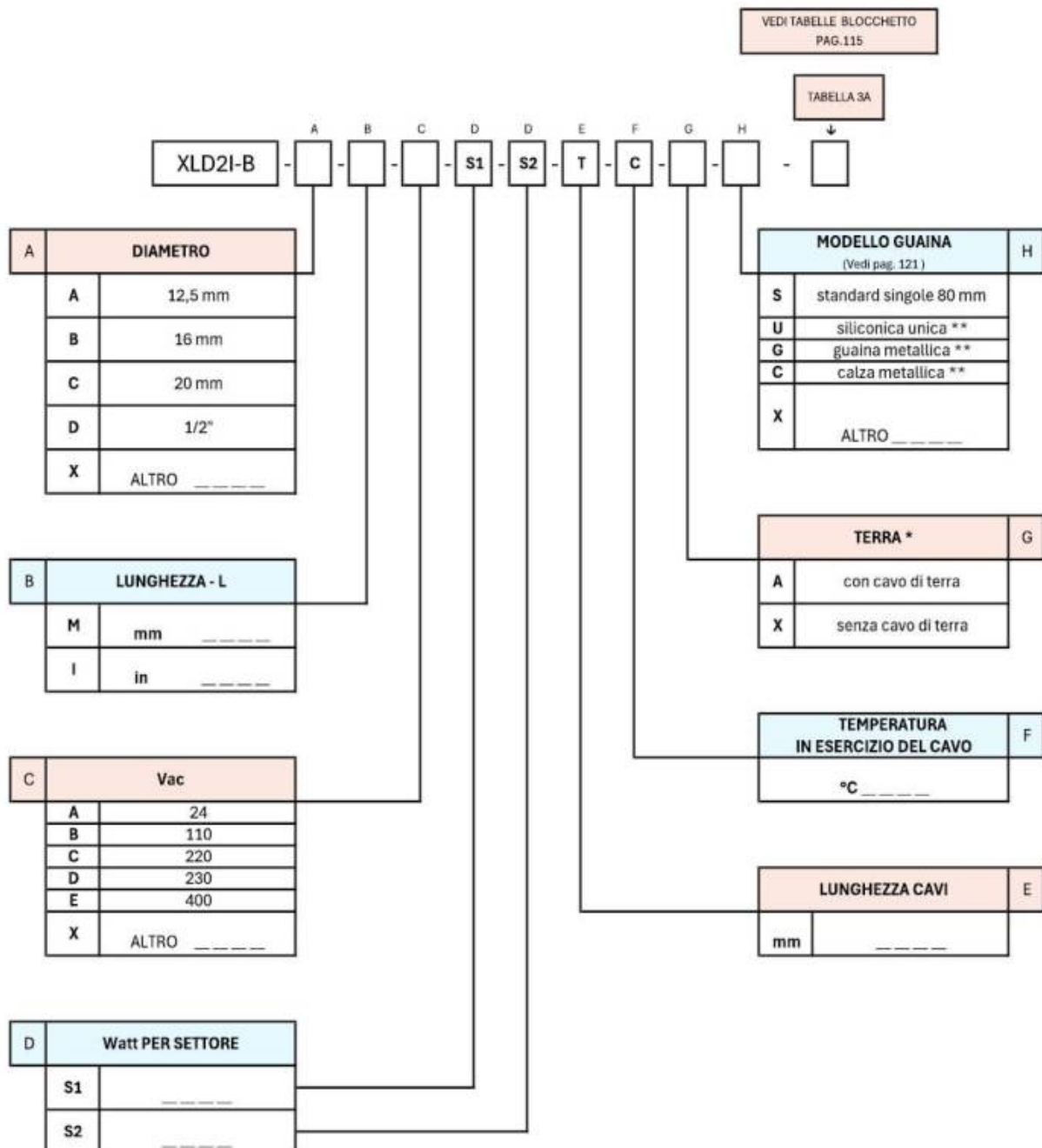

* Della stessa lunghezza dei cavi.

** La lunghezza delle guaine si intende sempre di 100 mm in meno rispetto alla lunghezza totale dei cavi. Il diametro delle guaine è stabilito dal costruttore in funzione delle caratteristiche della resistenza.



RESISTENZE A CARTUCCIA
2 SETTORI UGUALI, DIFFERENZIATI INDIPENDENTI
CON BLOCCHETTO 90°
XLD2I-C

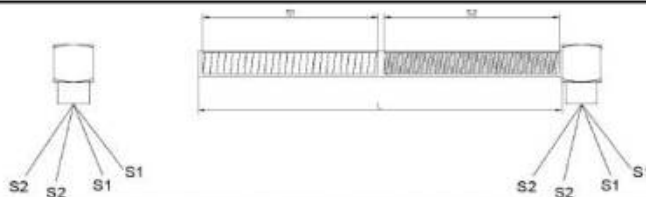

Resistenza a cartuccia modello XLD2-C, a **2 settori di dimensioni uguali tra loro, differenziati indipendenti, con uscita cavi a 90°, dotata di blocchetto**. Corpo realizzabile con diverse tipologie di acciaio, a seconda delle applicazioni. Cavi 2 + 2 in uscita da un unico lato che possono avere colorazione uguale, con segnalazione numerica delle zone, oppure colori diversi tra le zone. Tutte le resistenze sono dotate di guaina siliconica aggiuntiva di lunghezza 80 mm ca. a protezione dell'uscita cavi dalla resistenza. Sigillatura definita in funzione dell'applicazione e delle caratteristiche della resistenza.

VEDI TABELLA BLOCCHETTO
PAG. 115

TABELLA 3A

XLD2I-C - A - B - C - S1 - S2 - T - C - G - H - []

A	DIAMETRO		H	MODELLO GUAINA (Vedi pag. 121)	
	A	12,5 mm		S	standard singole 80 mm
	B	16 mm		U	siliconica unica **
	C	20 mm		G	guaina metallica **
	D	1/2"		C	calza metallica **
X	ALTRO _____		X	ALTRO _____	

B	LUNGHEZZA - L		G	TERRA *	
	M	mm _____		A	con cavo di terra
I	in _____		X	senza cavo di terra	

C	Vac		F	TEMPERATURA IN ESERCIZIO DEL CAVO	
	A	24		°C _____	
	B	110			
	C	220			
	D	230			
E	400				
X	ALTRO _____				

D	Watt PER SETTORE		E	LUNGHEZZA CAVI	
	S1	_____		mm	_____
S2	_____				

* Della stessa lunghezza dei cavi.

** La lunghezza delle guaine si intende sempre di 100 mm in meno rispetto alla lunghezza totale dei cavi. Il diametro delle guaine è stabilito dal costruttore in funzione delle caratteristiche della resistenza.



RESISTENZE A CARTUCCIA
2 SETTORI UGUALI, DIFFERENZIATI INDIPENDENTI
CON PIPA
XLD2I-P

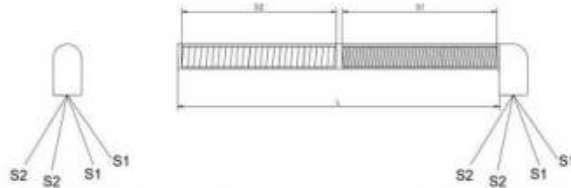

Resistenza a cartuccia modello XLD2I-P, a 2 settori di dimensioni uguali tra loro, differenziati indipendenti, con uscita cavi a 90°, dotata di pipa. Corpo realizzabile con diverse tipologie di acciaio, a seconda delle applicazioni. Cavi 2 + 2 in uscita da un unico lato che possono avere colorazione uguale, con segnalazione numerica delle zone, oppure colori diversi tra le zone. Tutte le resistenze sono dotate di guaina siliconica aggiuntiva di lunghezza 80 mm ca. a protezione dell'uscita cavi dalla resistenza. Sigillatura definita in funzione dell'applicazione e delle caratteristiche della resistenza.

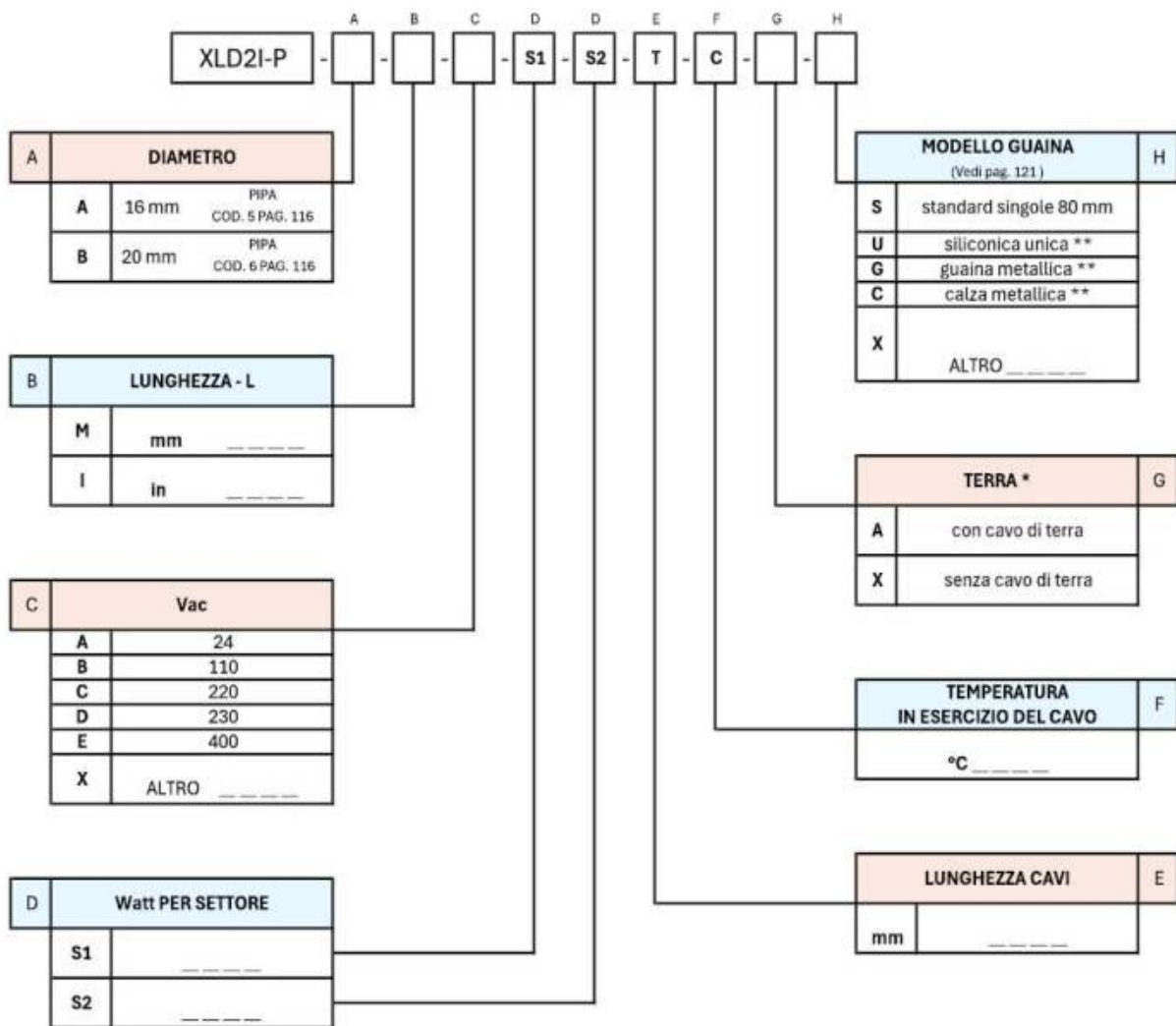

* Della stessa lunghezza dei cavi.

** La lunghezza delle guaine si intende sempre di 100 mm in meno rispetto alla lunghezza totale dei cavi. Il diametro delle guaine è stabilito dal costruttore in funzione delle caratteristiche della resistenza.



RESISTENZE A CARTUCCIA
2 SETTORI UGUALI, DIFFERENZIATI INDIPENDENTI
CON SPORTELLO 90°
XLD2I-S

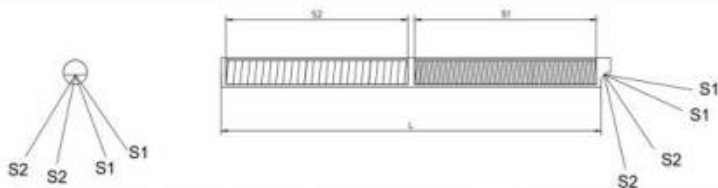

Resistenza a cartuccia modello XLD2I-S, a 2 settori di dimensioni uguali tra loro, differenziati indipendenti, con uscita cavi a 90°, tramite sportello. Corpo realizzabile con diverse tipologie di acciaio, a seconda delle applicazioni. Cavi 2 + 2 in uscita da un unico lato che possono avere colorazione uguale, con segnalazione numerica delle zone, oppure colori diversi tra le zone. Tutte le resistenze sono dotate di guaina siliconica aggiuntiva di lunghezza 80 mm ca. a protezione dell'uscita cavi dalla resistenza. Sigillatura definita in funzione dell'applicazione e delle caratteristiche della resistenza.

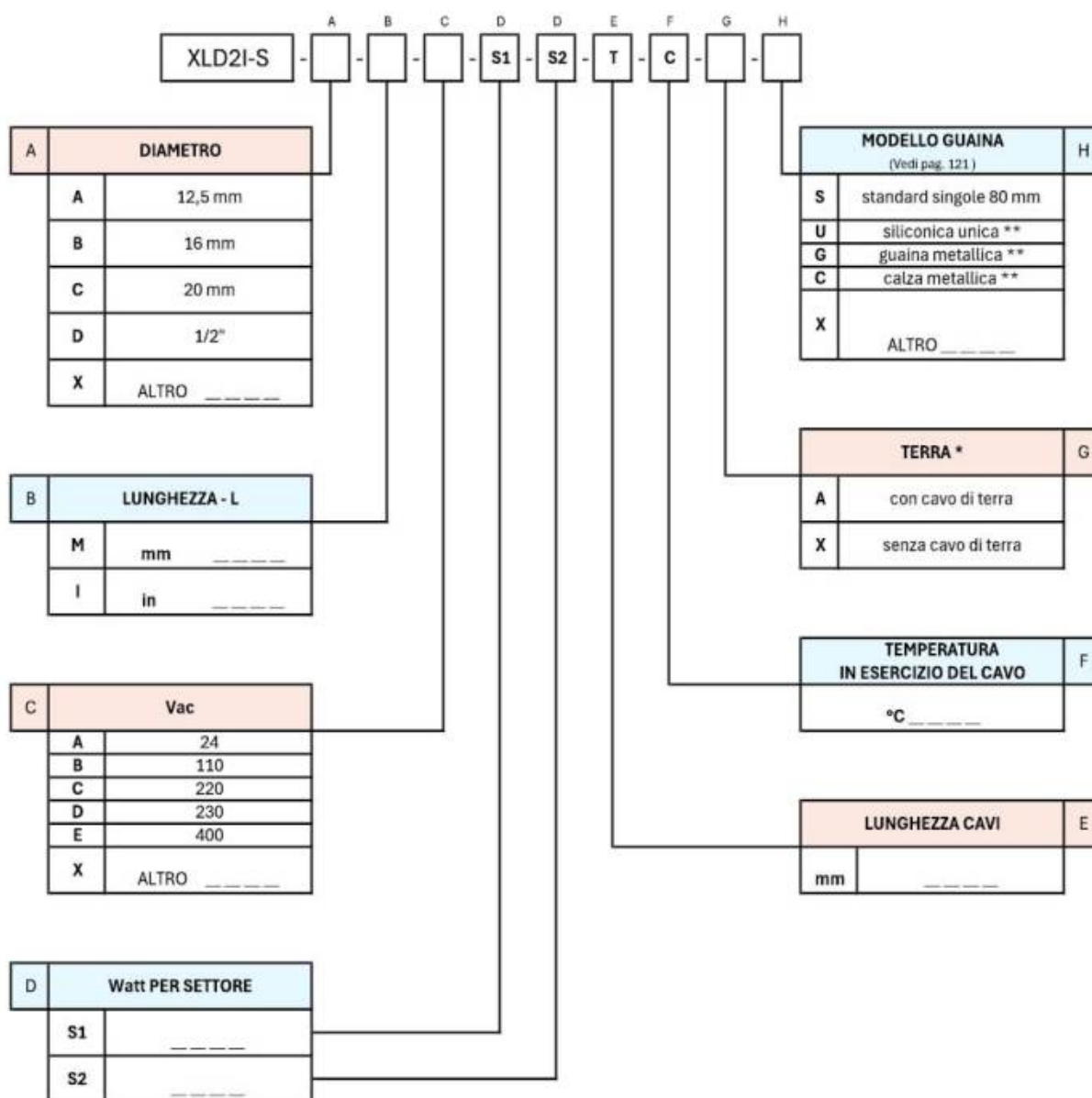

* Della stessa lunghezza dei cavi.

** La lunghezza delle guaine si intende sempre di 100 mm in meno rispetto alla lunghezza totale dei cavi. Il diametro delle guaine è stabilito dal costruttore in funzione delle caratteristiche della resistenza.



RESISTENZE A CARTUCCIA
3 SETTORI DIFFERENZIATI DIPENDENTI UGUALI

XLD3D-A

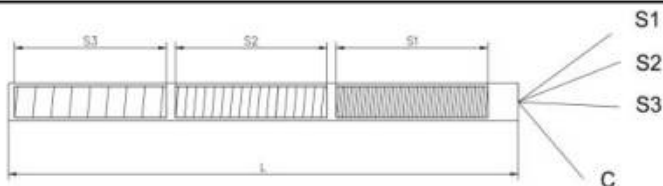

Resistenza a cartuccia modello XLD3D-A, a **3 settori differenziati dipendenti uguali**. Corpo realizzabile con diverse tipologie di acciaio, a seconda delle applicazioni. Tre fasi più comune in uscita da un unico lato. I cavi hanno 2 colorazioni diverse per distinguere fasi da comune. Le fasi sono inoltre dotate di numerazione per identificare il settore di riferimento. La sezione del cavo comune sarà dimensionata in funzione della potenza totale della resistenza. Tutte le resistenze sono dotate di guaina siliconica aggiuntiva di lunghezza 80 mm ca. a protezione dell'uscita cavi dalla resistenza. Sigillatura definita in funzione dell'applicazione e delle caratteristiche della resistenza.

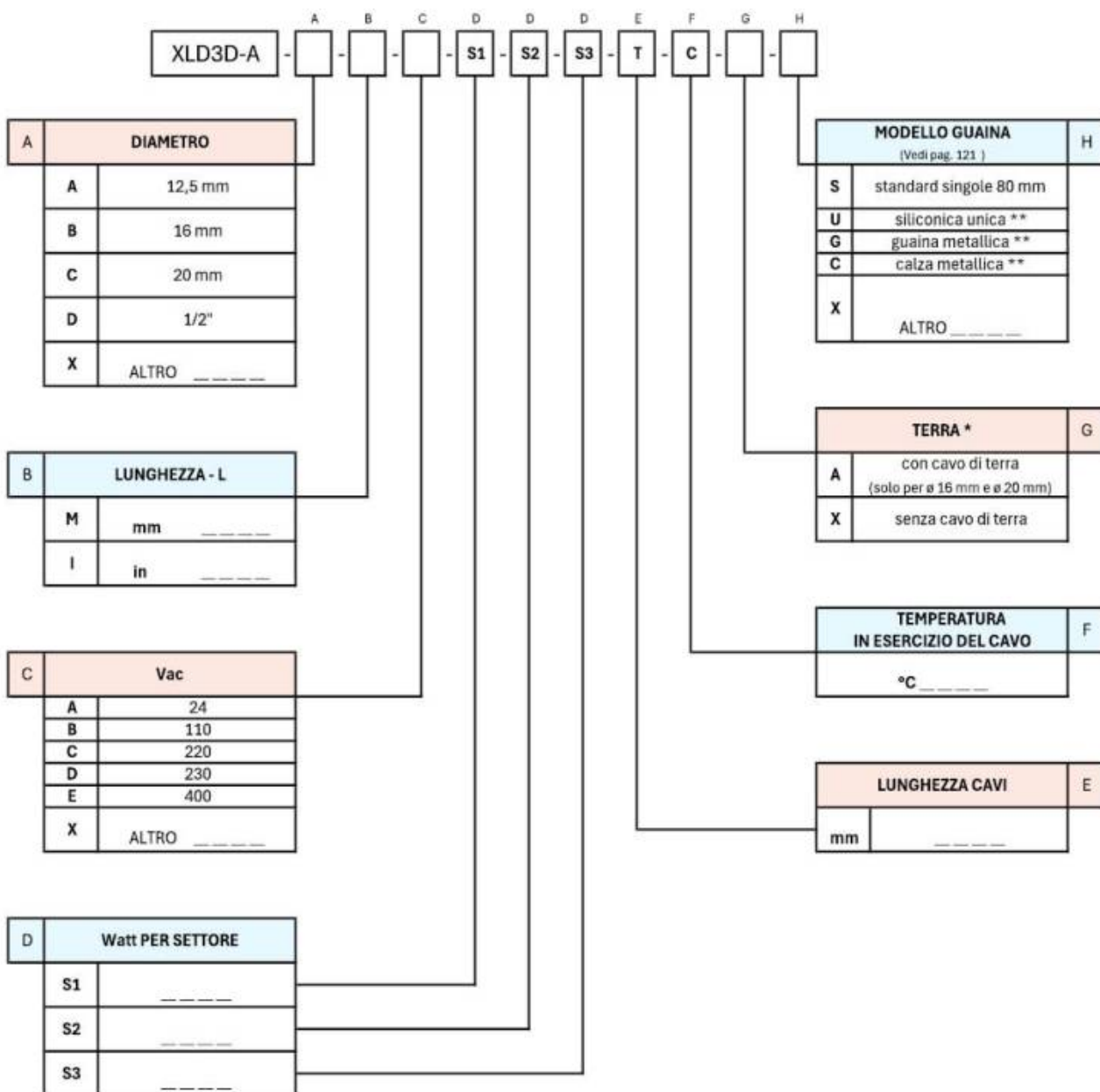

* Della stessa lunghezza dei cavi.

** La lunghezza delle guaine si intende sempre di 100 mm in meno rispetto alla lunghezza totale dei cavi. Il diametro delle guaine è stabilito dal costruttore in funzione delle caratteristiche della resistenza.



RESISTENZE A CARTUCCIA
3 SETTORI DIFFERENZIATI DIPENDENTI
CON CONNESSIONE MECCANICA A FILETTO ROVESCIO
XLD3D-R

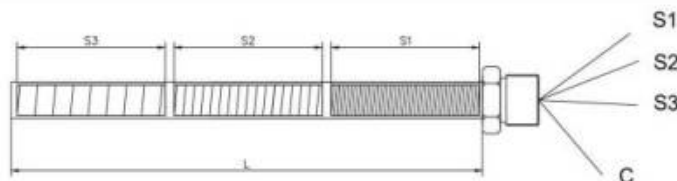

Resistenza a cartuccia modello XLD3D-R a **3 settori differenziati dipendenti uguali e dotata di connessione saldata con filetto rovescio (lato cavi)**. Corpo realizzabile con diverse tipologie di acciaio, a seconda delle applicazioni. Tre fasi più comune in uscita da un unico lato. I cavi hanno 2 colorazioni diverse per distinguere fasi da comune. Le fasi sono inoltre dotate di numerazione per identificare il settore di riferimento. La sezione del cavo comune sarà dimensionata in funzione della potenza totale della resistenza. Tutte le resistenze sono dotate di guaina siliconica aggiuntiva di lunghezza 80 mm ca. a protezione dell'uscita cavi dalla resistenza. Sigillatura definita in funzione dell'applicazione e delle caratteristiche della resistenza.

VEDI TABELLE CONNESSIONI
MECCANICHE PAG. 113

TABELLA 1A TABELLA 1B

XLD3D-R - [A] - [B] - [C] - [D] - [D] - [D] - [E] - [F] - [G] - [H] - [] - []

A	DIAMETRO		
A	12,5 mm		
B	16 mm		
C	20 mm		
D	1/2"		
X	ALTRO _____		

B	LUNGHEZZA - L		
M	mm _____		
I	in _____		

C	Vac		
A	24		
B	110		
C	220		
D	230		
E	400		
X	ALTRO _____		

D	Watt PER SETTORE		
S1	_____		
S2	_____		
S3	_____		

	MODELLO GUAINA (Vedi pag. 121)	H
S	standard singole 80 mm	
U	siliconica unica **	
G	guaina metallica **	
C	calza metallica **	
X	ALTRO _____	

	TERRA *	G
A	con cavo di terra (solo per ø 16 mm e ø 20 mm)	
X	senza cavo di terra	

	TEMPERATURA IN ESERCIZIO DEL CAVO	F
	°C _____	

	LUNGHEZZA CAVI	E
	mm _____	

* Della stessa lunghezza dei cavi.
 ** La lunghezza delle guaine si intende sempre di 100 mm in meno rispetto alla lunghezza totale dei cavi. Il diametro delle guaine è stabilito dal costruttore in funzione delle caratteristiche della resistenza.



RESISTENZE A CARTUCCIA
3 SETTORI DIFFERENZIATI DIPENDENTI UGUALI
CON CONNESSIONE MECCANICA A FILETTO DRITTO
XLD3D-T

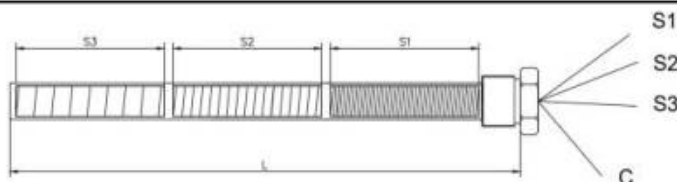

Resistenza a cartuccia modello XLD3D-T a **3 settori differenziati uguali** dotata di **connessione saldata con filetto dritto (lato fondello)**. Corpo realizzabile con diverse tipologie di acciaio, a seconda delle applicazioni. Tre fasi più comune in uscita da un unico lato. I cavi hanno 2 colorazioni diverse per distinguere fasi da comune. Le fasi sono inoltre dotate di numerazione per identificare il settore di riferimento. La sezione del cavo comune sarà dimensionata in funzione della potenza totale della resistenza. Tutte le resistenze sono dotate di guaina siliconica aggiuntiva di lunghezza 80 mm ca. a protezione dell'uscita cavi dalla resistenza. Sigillatura definita in funzione dell'applicazione e delle caratteristiche della resistenza.

VEDI TABELLE CONNESSIONI
MECCANICHE PAG. 113

TABELLA 1A TABELLA 1B

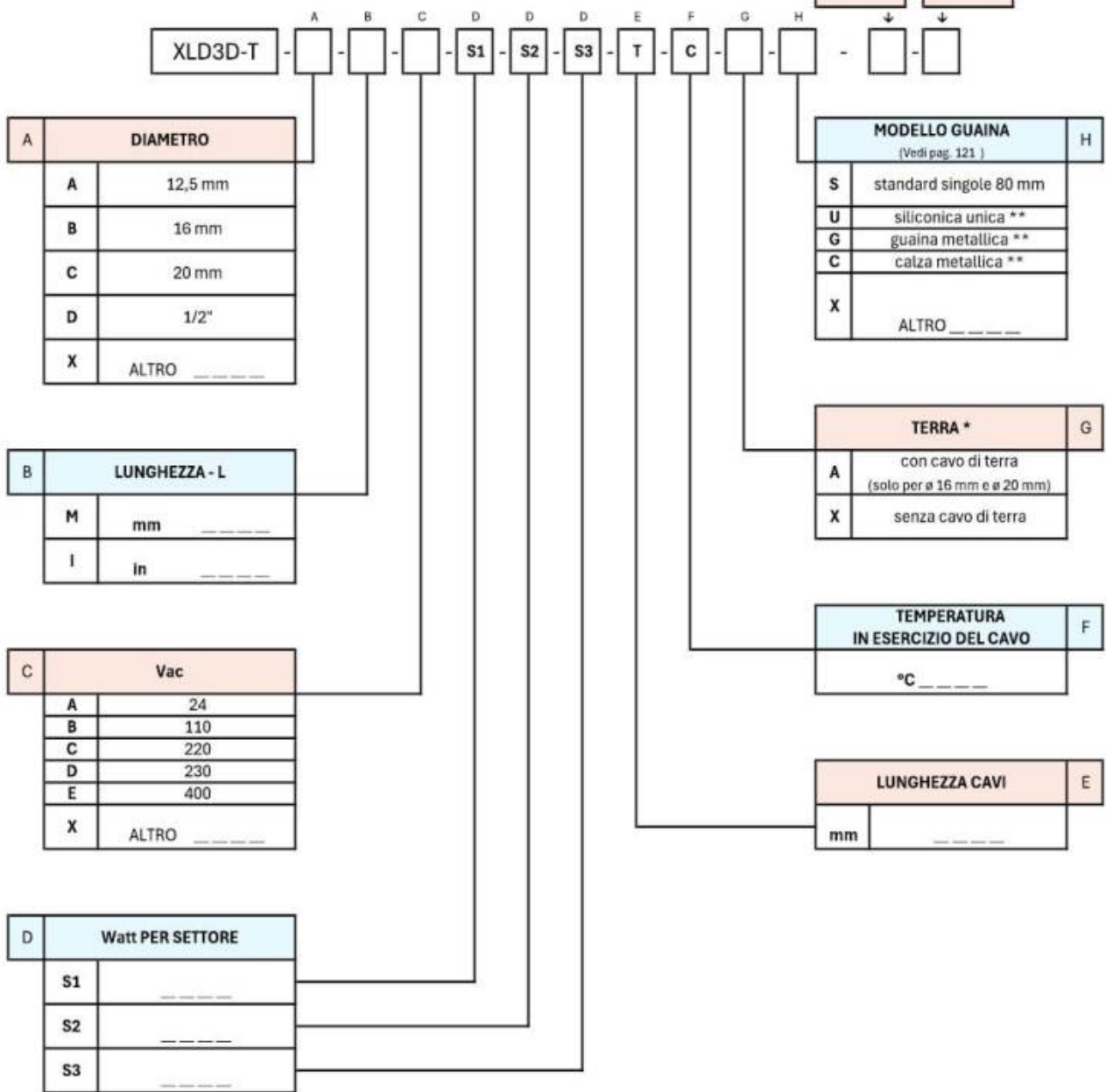

* Della stessa lunghezza dei cavi.
 ** La lunghezza delle guaine si intende sempre di 100 mm in meno rispetto alla lunghezza totale dei cavi. Il diametro delle guaine è stabilito dal costruttore in funzione delle caratteristiche della resistenza.



RESISTENZE A CARTUCCIA
3 SETTORI DIFFERENZIATI DIPENDENTI UGUALI
CON NIPPLO
XLD3D-N

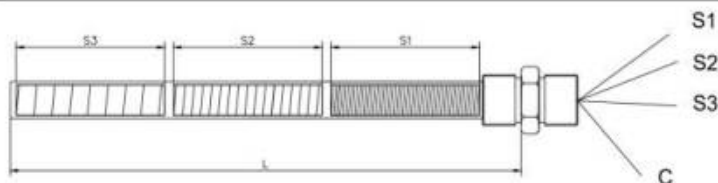

Resistenza a cartuccia modello XLD3D-N a **3 settori differenziati dipendenti uguali**, dotata di **nipplo**. Corpo realizzabile con diverse tipologie di acciaio, a seconda delle applicazioni. Tre fasi più comune in uscita da un unico lato. I cavi hanno 2 colorazioni diverse per distinguere fasi da comune. Le fasi sono inoltre dotate di numerazione per identificare il settore di riferimento. La sezione del cavo comune sarà dimensionata in funzione della potenza totale della resistenza. Tutte le resistenze sono dotate di guaina siliconica aggiuntiva di lunghezza 80 mm ca. a protezione dell'uscita cavi dalla resistenza. Sigillatura definita in funzione dell'applicazione e delle caratteristiche della resistenza.

VEDI TABELLE NIPPLI
PAG. 114

TABELLA 2A TABELLA 2B

XLD3D-N - A - B - C - S1 - S2 - S3 - T - C - G - H - -

A		DIAMETRO
A	12,5 mm	
B	16 mm	
C	20 mm	
D	1/2"	
X	ALTRO _____	

B		LUNGHEZZA - L
M	mm _____	
I	in _____	

C		Vac
A	24	
B	110	
C	220	
D	230	
E	400	
X	ALTRO _____	

D		Watt PER SETTORE
S1	_____	
S2	_____	
S3	_____	

MODELLO GUAINA		H
----------------	--	---

(Vedi pag. 121)

S	standard singole 80 mm
U	siliconica unica **
G	guaina metallica **
C	calza metallica **
X	ALTRO _____

TERRA *		G
A	con cavo di terra (solo per ø 16 mm e ø 20 mm)	
X	senza cavo di terra	

TEMPERATURA IN ESERCIZIO DEL CAVO		F
°C	_____	

LUNGHEZZA CAVI		E
mm	_____	

* Della stessa lunghezza dei cavi.

** La lunghezza delle guaine si intende sempre di 100 mm in meno rispetto alla lunghezza totale dei cavi. Il diametro delle guaine è stabilito dal costruttore in funzione delle caratteristiche della resistenza.



RESISTENZE A CARTUCCIA
DIFFERENZIATA 3 SETTORI UGUALI
CON FLANGIA
XLD3D-F

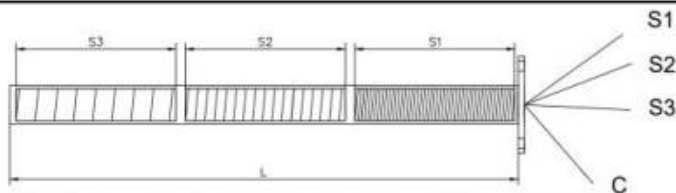

Resistenza a cartuccia modello XLD3D-F a 3 settori differenziati dipendenti uguali, con flangia di fissaggio. Corpo realizzabile con diverse tipologie di acciaio, a seconda delle applicazioni. Tre fasi più comune in uscita da un unico lato. I cavi hanno 2 colorazioni diverse per distinguere fasi da comune. Le fasi sono inoltre dotate di numerazione per identificare il settore di riferimento. La sezione del cavo comune sarà dimensionata in funzione della potenza totale della resistenza. Tutte le resistenze sono dotate di guaina siliconica aggiuntiva di lunghezza 80 mm ca. a protezione dell'uscita cavi dalla resistenza. Sigillatura definita in funzione dell'applicazione e delle caratteristiche della resistenza.

VEDI TABELLE FLANGE
PAG. 117

TABELLA 5A TABELLA 5B

XLD3D-F - [A] - [B] - [C] - [S1] - [S2] - [S3] - [T] - [C] - [G] - [H] - [] - []

A	DIAMETRO		H																		
A	12,5 mm		<table border="1" style="width: 100%; border-collapse: collapse;"> <tr> <td colspan="2">MODELLO GUAINA (Vedi pag. 121)</td> </tr> <tr> <td>S</td> <td>standard singole 80 mm</td> </tr> <tr> <td>U</td> <td>siliconica unica **</td> </tr> <tr> <td>G</td> <td>guaina metallica **</td> </tr> <tr> <td>C</td> <td>calza metallica **</td> </tr> <tr> <td>X</td> <td>ALTRO _____</td> </tr> </table>	MODELLO GUAINA (Vedi pag. 121)		S	standard singole 80 mm	U	siliconica unica **	G	guaina metallica **	C	calza metallica **	X	ALTRO _____						
MODELLO GUAINA (Vedi pag. 121)																					
S	standard singole 80 mm																				
U	siliconica unica **																				
G	guaina metallica **																				
C	calza metallica **																				
X	ALTRO _____																				
B	16 mm																				
C	20 mm																				
D	1/2"																				
X	ALTRO _____																				
B	LUNGHEZZA - L																				
M	mm _____		<table border="1" style="width: 100%; border-collapse: collapse;"> <tr> <td colspan="2">TERRA *</td> <td style="text-align: right;">G</td> </tr> <tr> <td>A</td> <td>con cavo di terra (solo per ø 16 mm e ø 20 mm)</td> <td></td> </tr> <tr> <td>X</td> <td>senza cavo di terra</td> <td></td> </tr> </table>	TERRA *		G	A	con cavo di terra (solo per ø 16 mm e ø 20 mm)		X	senza cavo di terra										
TERRA *		G																			
A	con cavo di terra (solo per ø 16 mm e ø 20 mm)																				
X	senza cavo di terra																				
I	in _____																				
C	Vac		<table border="1" style="width: 100%; border-collapse: collapse;"> <tr> <td colspan="2">TEMPERATURA IN ESERCIZIO DEL CAVO</td> <td style="text-align: right;">F</td> </tr> <tr> <td colspan="2">°C _____</td> <td></td> </tr> <tr> <td colspan="3"> </td> </tr> <tr> <td colspan="2">LUNGHEZZA CAVI</td> <td style="text-align: right;">E</td> </tr> <tr> <td>mm</td> <td>_____</td> <td></td> </tr> <tr> <td colspan="3"> </td> </tr> </table>	TEMPERATURA IN ESERCIZIO DEL CAVO		F	°C _____			 			LUNGHEZZA CAVI		E	mm	_____		 		
TEMPERATURA IN ESERCIZIO DEL CAVO		F																			
°C _____																					
LUNGHEZZA CAVI		E																			
mm	_____																				
A	24																				
B	110																				
C	220																				
D	230																				
E	400																				
X	ALTRO _____																				
D	Watt PER SETTORE																				
S1	_____																				
S2	_____																				
S3	_____																				

* Della stessa lunghezza dei cavi.

** La lunghezza delle guaine si intende sempre di 100 mm in meno rispetto alla lunghezza totale dei cavi. Il diametro delle guaine è stabilito dal costruttore in funzione delle caratteristiche della resistenza.



RESISTENZE A CARTUCCIA
3 SETTORI DIFFERENZIATI DIPENDENTI UGUALI
CON STAFFA
XLD3D-D

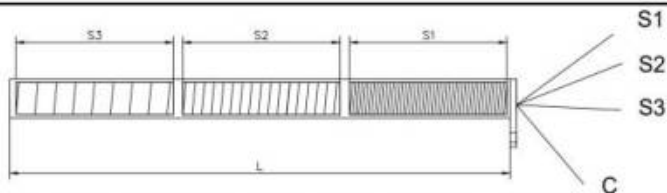

Resistenza a cartuccia modello XLD3D-D a **3 settori differenziati dipendenti uguali, con staffa** di fissaggio. Corpo realizzabile con diverse tipologie di acciaio, a seconda delle applicazioni. Tre fasi più comune in uscita da un unico lato. I cavi hanno 2 colorazioni diverse per distinguere fasi da comune. Le fasi sono inoltre dotate di numerazione per identificare il settore di riferimento. La sezione del cavo comune sarà dimensionata in funzione della potenza totale della resistenza. Tutte le resistenze sono dotate di guaina siliconica aggiuntiva di lunghezza 80 mm ca. a protezione dell'uscita cavi dalla resistenza. Sigillatura definita in funzione dell'applicazione e delle caratteristiche della resistenza.

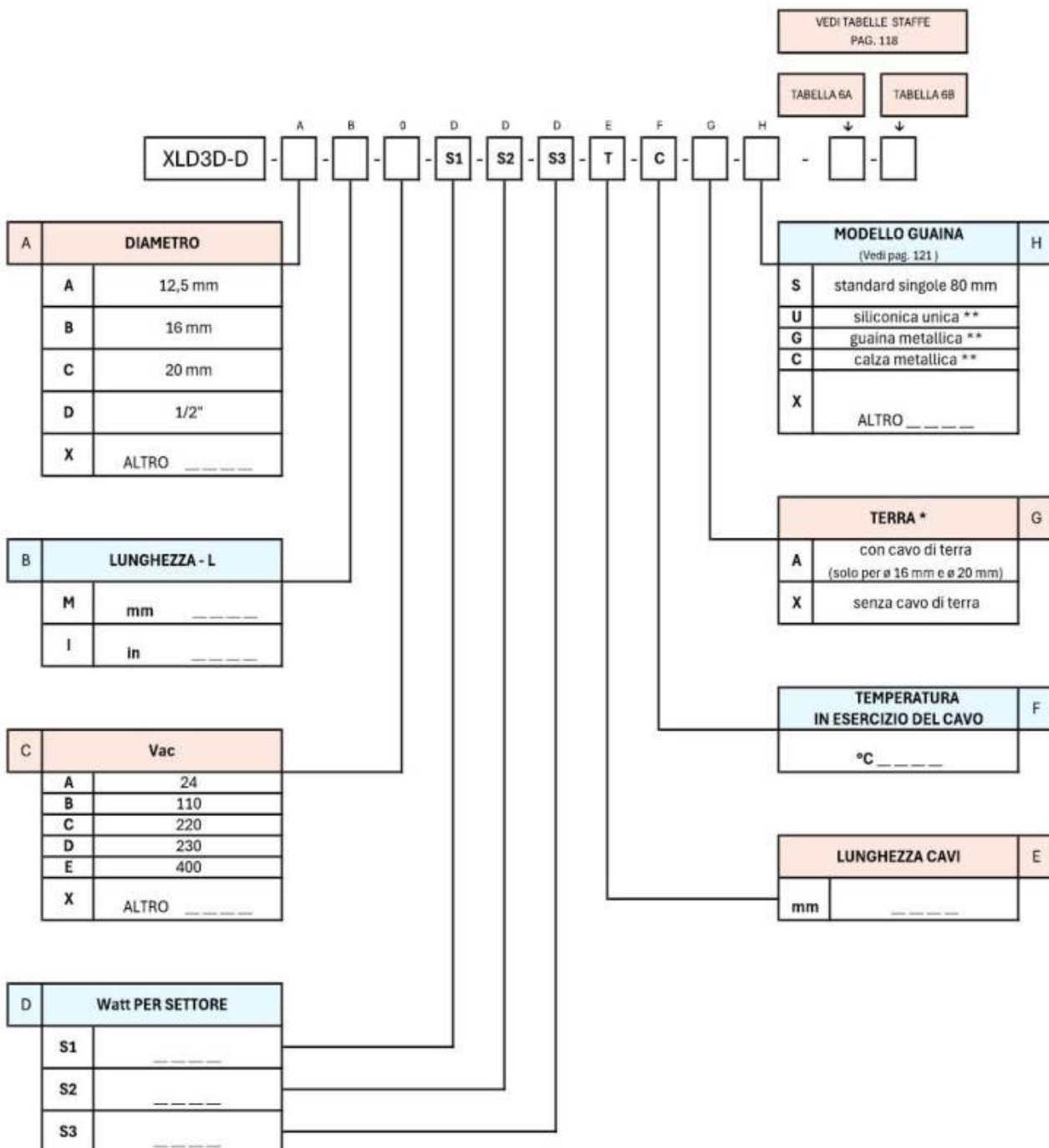

* Della stessa lunghezza dei cavi.

** La lunghezza delle guaine si intende sempre di 100 mm in meno rispetto alla lunghezza totale dei cavi. Il diametro delle guaine è stabilito dal costruttore in funzione delle caratteristiche della resistenza.



RESISTENZE A CARTUCCIA
3 SETTORI DIFFERENZIATI DIPENDENTI UGUALI
CON BLOCCHETTO
XLD3D-B

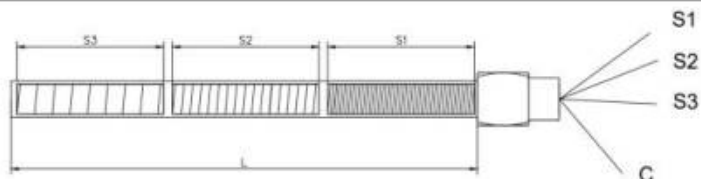

Resistenza a cartuccia modello XLD3D-B a 3 settori differenziati dipendenti uguali, dotata di blocchetto con uscita cavi longitudinale. Corpo realizzabile con diverse tipologie di acciaio, a seconda delle applicazioni. Tre fasi più comune in uscita da un unico lato. I cavi hanno 2 colorazioni diverse per distinguere fasi da comune. Le fasi sono inoltre dotate di numerazione per identificare il settore di riferimento. La sezione del cavo comune sarà dimensionata in funzione della potenza totale della resistenza. Tutte le resistenze sono dotate di guaina siliconica aggiuntiva di lunghezza 80 mm ca. a protezione dell'uscita cavi dalla resistenza. Sigillatura definita in funzione dell'applicazione e delle caratteristiche della resistenza.

VEDI TABELLA BLOCCHETTO
PAG. 115

TABELLA 3A

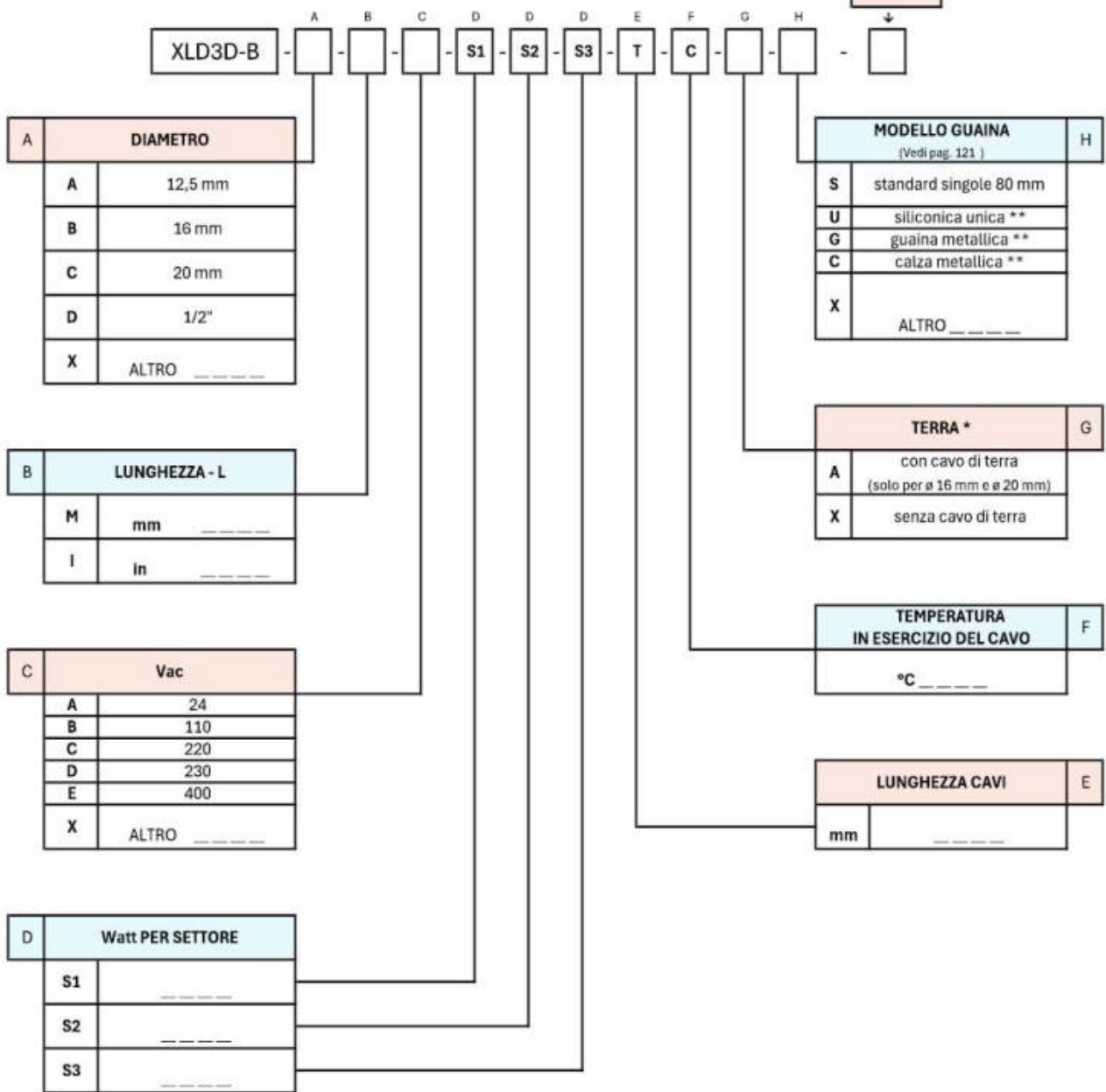

DIAMETRO	
A	12,5 mm
B	16 mm
C	20 mm
D	1/2"
X	ALTRO _____

LUNGHEZZA - L	
M	mm _____
I	in _____

Vac	
A	24
B	110
C	220
D	230
E	400
X	ALTRO _____

Watt PER SETTORE	
S1	_____
S2	_____
S3	_____

MODELLO GUAINA (Vedi pag. 121)		H
S	standard singole 80 mm	
U	siliconica unica **	
G	guaina metallica **	
C	calza metallica **	
X	ALTRO _____	

TERRA *		G
A	con cavo di terra (solo per ø 16 mm e ø 20 mm)	
X	senza cavo di terra	

TEMPERATURA IN ESERCIZIO DEL CAVO		F
°C _____		

LUNGHEZZA CAVI		E
mm	_____	

* Della stessa lunghezza dei cavi.
 ** La lunghezza delle guaine si intende sempre di 100 mm in meno rispetto alla lunghezza totale dei cavi. Il diametro delle guaine è stabilito dal costruttore in funzione delle caratteristiche della resistenza.



RESISTENZE A CARTUCCIA
3 SETTORI DIFFERENZIATI DIPENDENTI UGUALI
CON BLOCCHETTO A 90°
XLD3D-C

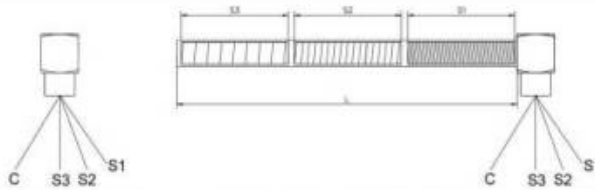

Resistenza a cartuccia modello XLD3D-C a 3 settori differenziati dipendenti uguali con uscita cavi a 90°, dotata di blocchetto. Corpo realizzabile con diverse tipologie di acciaio, a seconda delle applicazioni. Tre fasi più comune in uscita da un unico lato. I cavi hanno 2 colorazioni diverse per distinguere fasi da comune. Le fasi sono inoltre dotate di numerazione per identificare il settore di riferimento. La sezione del cavo comune sarà dimensionata in funzione della potenza totale della resistenza. Tutte le resistenze sono dotate di guaina siliconica aggiuntiva di lunghezza 80 mm ca. a protezione dell'uscita cavi dalla resistenza. Sigillatura definita in funzione dell'applicazione e delle caratteristiche della resistenza.

VEDI TABELLA BLOCCHETTO
PAG. 115

TABELLA 3A

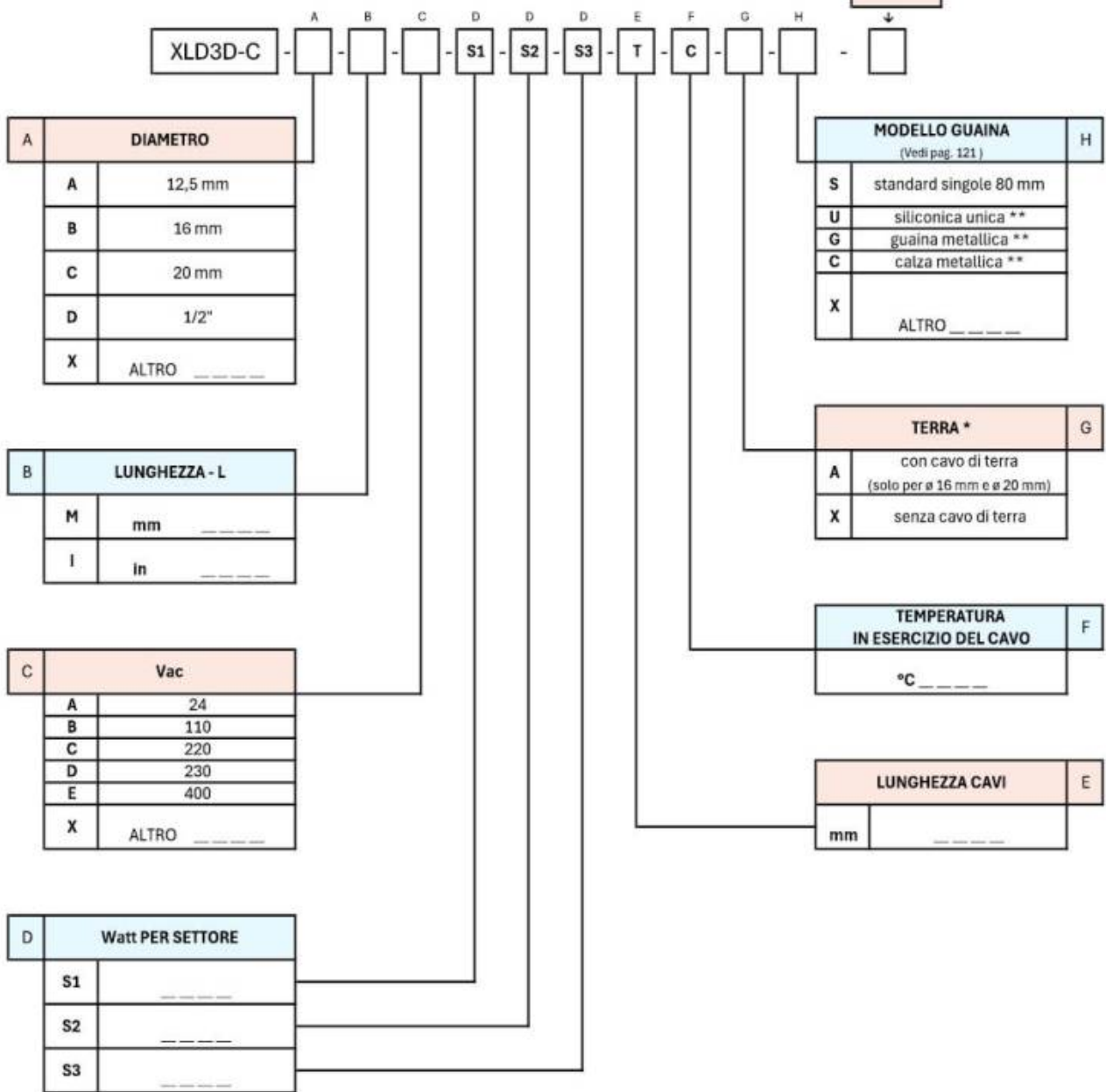

A DIAMETRO	
A	12,5 mm
B	16 mm
C	20 mm
D	1/2"
X	ALTRO _____

B LUNGHEZZA - L	
M	mm _____
I	in _____

C Vac	
A	24
B	110
C	220
D	230
E	400
X	ALTRO _____

D Watt PER SETTORE	
S1	_____
S2	_____
S3	_____

H MODELLO GUAINA (Vedi pag. 121)	
S	standard singole 80 mm
U	siliconica unica **
G	guaina metallica **
C	calza metallica **
X	ALTRO _____

G TERRA *	
A	con cavo di terra (solo per ø 16 mm e ø 20 mm)
X	senza cavo di terra

F TEMPERATURA IN ESERCIZIO DEL CAVO	
°C _____	

E LUNGHEZZA CAVI	
mm	_____

* Della stessa lunghezza dei cavi.
** La lunghezza delle guaine si intende sempre di 100 mm in meno rispetto alla lunghezza totale dei cavi. Il diametro delle guaine è stabilito dal costruttore in funzione delle caratteristiche della resistenza.



RESISTENZE A CARTUCCIA 3 SETTORI DIFFERENZIATI DIPENDENTI UGUALI CON PIPA **XLD3D-P**

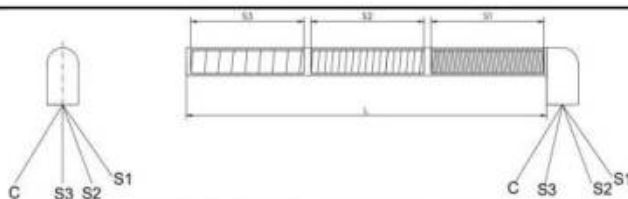

Resistenza a cartuccia modello XLD3D-P, a 3 settori differenziati dipendenti uguali con uscita cavi a 90°, dotata di pipa. Corpo realizzabile con diverse tipologie di acciaio, a seconda delle applicazioni. Tre fasi più comune in uscita da un unico lato. I cavi hanno 2 colorazioni diverse per distinguere fasi da comune. Le fasi sono inoltre dotate di numerazione per identificare il settore di riferimento. La sezione del cavo comune sarà dimensionata in funzione della potenza totale della resistenza. Tutte le resistenze sono dotate di guaina siliconica aggiuntiva di lunghezza 80 mm ca. a protezione dell'uscita cavi dalla resistenza. Sigillatura definita in funzione dell'applicazione e delle caratteristiche della resistenza.

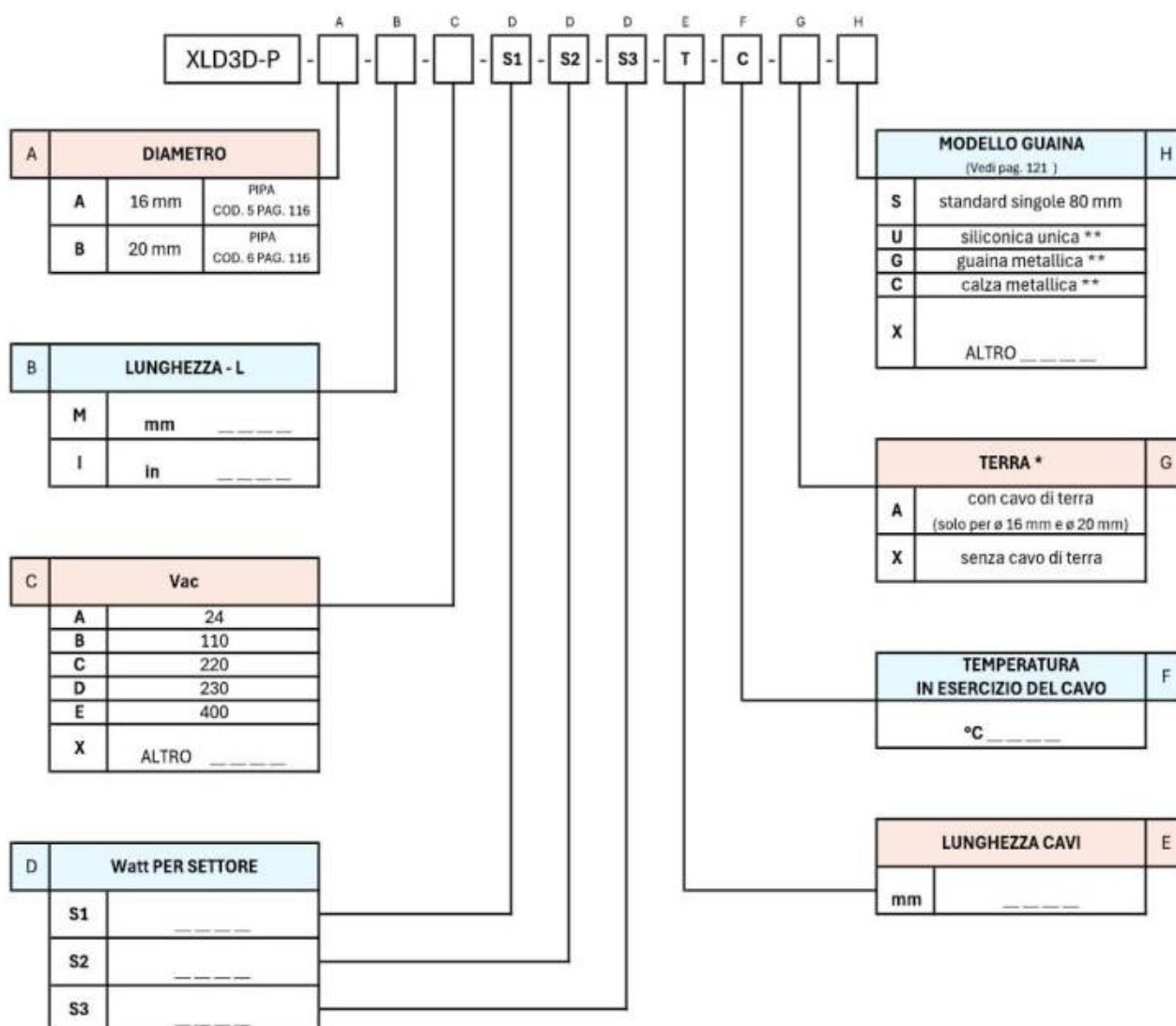

* Della stessa lunghezza dei cavi.

** La lunghezza delle guaine si intende sempre di 100 mm in meno rispetto alla lunghezza totale dei cavi. Il diametro delle guaine è stabilito dal costruttore in funzione delle caratteristiche della resistenza.



RESISTENZE A CARTUCCIA
3 SETTORI DIFFERENZIATI DIPENDENTI UGUALI
CON SPORTELLO 90°
XLD3D-S

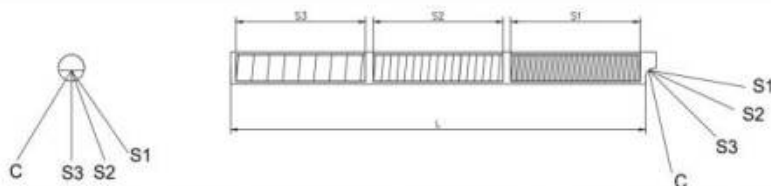

Resistenza a cartuccia modello XLD3D-S a **3 settori differenziati dipendenti uguali con uscita cavi a 90° tramite sportello**. Corpo realizzabile con diverse tipologie di acciaio, a seconda delle applicazioni. Tre fasi più comune in uscita da un unico lato. I cavi hanno 2 colorazioni diverse per distinguere fasi da comune. Le fasi sono inoltre dotate di numerazione per identificare il settore di riferimento. La sezione del cavo comune sarà dimensionata in funzione della potenza totale della resistenza. Tutte le resistenze sono dotate di guaina siliconica aggiuntiva di lunghezza 80 mm ca. a protezione dell'uscita cavi dalla resistenza. Sigillatura definita in funzione dell'applicazione e delle caratteristiche della resistenza.

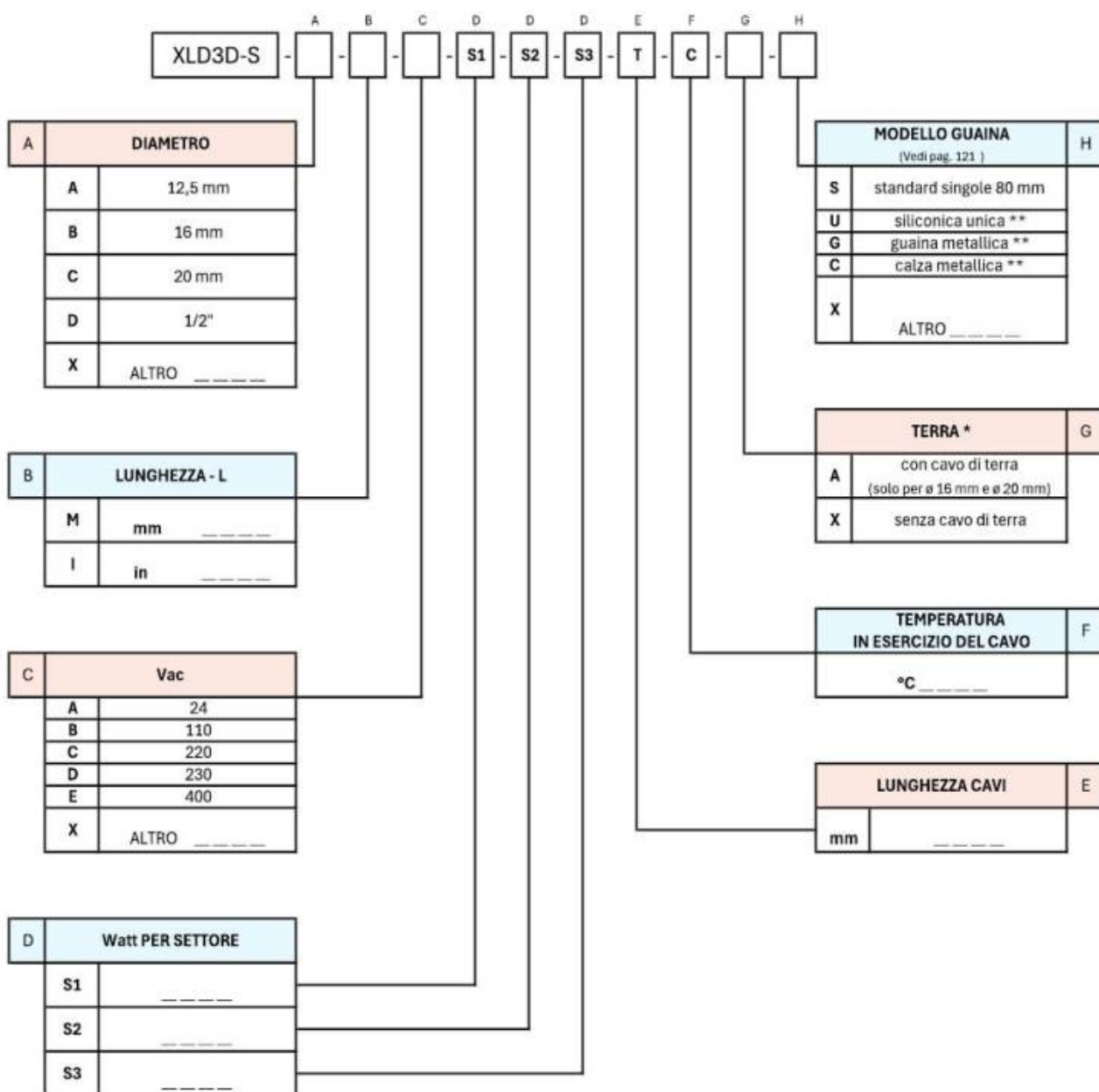

* Della stessa lunghezza dei cavi.

** La lunghezza delle guaine si intende sempre di 100 mm in meno rispetto alla lunghezza totale dei cavi. Il diametro delle guaine è stabilito dal costruttore in funzione delle caratteristiche della resistenza.

RESISTENZE A CARTUCCIA DIFFERENZIATE A SETTORE UNICO

MODELLO XLZ:

XLZ2 - SETTORE UNICO CON 2 DIFFERENZIAZIONI

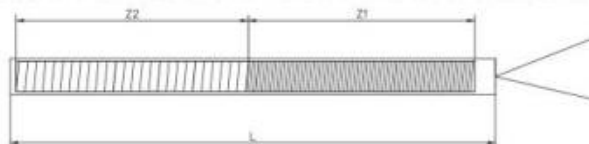

XLZ3 - SETTORE UNICO CON 3 DIFFERENZIAZIONI



XLZ

Le resistenze a cartuccia modello XLZ sono costituite da un'unica bobina, suddivisa in 2 o 3 zone di lunghezza uguale, ma di potenza differente. Ogni settore è dotato di un'alimentazione indipendente, consentendo una gestione particolareggiata della distribuzione del calore.

I modelli XLZ sono disponibili in due tipologie, in base alle necessità dell'applicazione:

XLZ2: La resistenza è composta da **una sola bobina, divisa in 2 zone con potenza differente.**

XLZ3: La resistenza è composta da **una sola bobina, divisa in 3 zone con potenza differente.**

In entrambi i modelli, si hanno 2 cavi in uscita su di un unico lato della resistenza.

Le resistenze modello XLZ sono progettate per garantire una gestione del calore e delle aree riscaldate in modo preciso e differenziato, ottimizzando le prestazioni in base alle necessità applicative.





RESISTENZE A CARTUCCIA
DIFFERENZIATA 2 ZONE CON CONNESSIONE
MECCANICA A FILETTO ROVESCOIO
XLZ2-R

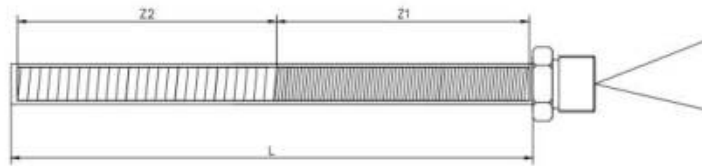

Resistenza a cartuccia modello XLZ2-R, costituita da un **unico settore con 2 differenziazioni e dotata di connessione saldata con filetto rovescio (lato cavi)**. Corpo realizzabile con diverse tipologie di acciaio, a seconda delle applicazioni. Due cavi in uscita da un unico lato. Tutte le resistenze sono dotate di guaina silconica aggiuntiva di lunghezza 80 mm ca., di diametro idoneo al cavo di alimentazione, a protezione dell'uscita cavi dalla resistenza. Sigillatura definita in funzione dell'applicazione e delle caratteristiche della resistenza.

VEDI TABELLE CONNESSIONI
MECCANICHE PAG. 113

TABELLA 1A TABELLA 1B

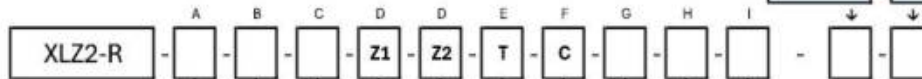

A DIAMETRO			
A	6,5 mm	G	1/4 in
B	8 mm	H	3/8 in
C	10 mm		
D	12,5 mm	I	1/2 in
E	16 mm	L	5/8 in
F	20 mm		
X	ALTRO _____		

B LUNGHEZZA - L	
M	mm _____
I	in _____

C Vac	
A	24
B	110
C	220
D	230
E	400
X	ALTRO _____

D Watt PER LUNGHEZZA ZONA IN mm			
Z1	W _____	mm _____	
Z2	W _____	mm _____	

MODELLO GUAINA		I
(vedi pag. 121)		
S	standard singole 80 mm	
U	silconica unica ***	
G	guaina metallica ***	
C	calza metallica ***	
D	guaine silconiche singole + guaina silconica unica ***	
M	guaina metallica + guaina silconica unica ***	
Z	calza metallica + guaina silconica unica ***	
X	ALTRO _____	

TERMOCOPPIA *		H
X	senza termocoppia	
A	TCJ lato fondello	
B	TCJ centrale	
C	TC K lato fondello	
D	TC K centrale	
E	PT100 lato fondello **	
F	PT100 centrale **	

TERRA *		G
A	con cavo di terra	
X	senza cavo di terra	

TEMPERATURA IN ESERCIZIO DEL CAVO		F
°C _____		

LUNGHEZZA CAVI		E
mm	_____	

* Della stessa lunghezza dei cavi.

** In funzione delle caratteristiche della resistenza.

*** La lunghezza delle guaine si intende sempre di 100 mm in meno rispetto alla lunghezza totale dei cavi. Il diametro delle guaine è stabilito dal costruttore in funzione delle caratteristiche della resistenza.



RESISTENZE A CARTUCCIA
DIFFERENZIATA 2 ZONE CON CONNESSIONE
MECCANICA A FILETTO DRITTO
XLZ2-T

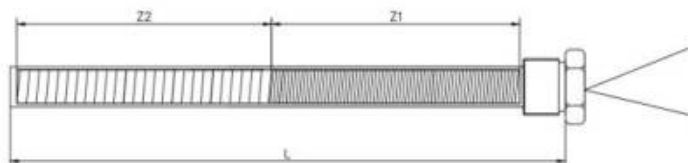

Resistenza a cartuccia modello XLZ2-T, costituita da un unico settore con 2 differenziazioni e dotata di connessione saldata con filetto dritto (lato fondello). Corpo realizzabile con diverse tipologie di acciaio, a seconda delle applicazioni. Due cavi in uscita da un unico lato. Tutte le resistenze sono dotate di guaina silconica aggiuntiva di lunghezza 80 mm ca., di diametro idoneo al cavo di alimentazione, a protezione dell'uscita cavi dalla resistenza. Sigillatura definita in funzione dell'applicazione e delle caratteristiche della resistenza.

VEDI TABELLE CONNESSIONI
MECCANICHE PAG. 113

TABELLA 1A TABELLA 1B

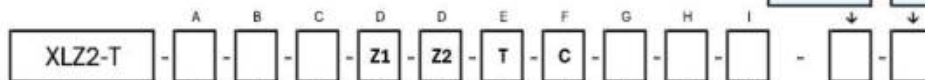

A DIAMETRO			
A	6,5 mm	G	1/4 in
B	8 mm	H	3/8 in
C	10 mm		
D	12,5 mm	I	1/2 in
E	16 mm	L	5/8 in
F	20 mm		
X	ALTRO _____		

B LUNGHEZZA - L	
M	mm _____
I	in _____

C Vac	
A	24
B	110
C	220
D	230
E	400
X	ALTRO _____

D Watt PER LUNGHEZZA ZONA IN mm			
Z1	W _____	mm _____	
Z2	W _____	mm _____	

MODELLO GUAINA		I
(vedi pag. 121)		
S	standard singole 80 mm	
U	silconica unica ***	
G	guaina metallica ***	
C	calza metallica ***	
D	guaine silconiche singole + guaina silconica unica ***	
M	guaina metallica + guaina silconica unica ***	
Z	calza metallica + guaina silconica unica ***	
X	ALTRO _____	

TERMOCOPPIA *		H
X	senza termocoppia	
A	TCJ lato fondello	
B	TCJ centrale	
C	TC K lato fondello	
D	TC K centrale	
E	PT100 lato fondello **	
F	PT100 centrale **	

TERRA *		G
A	con cavo di terra	
X	senza cavo di terra	

TEMPERATURA IN ESERCIZIO DEL CAVO		F
°C _____		

LUNGHEZZA CAVI		E
mm	_____	

* Della stessa lunghezza dei cavi.

** In funzione delle caratteristiche della resistenza.

*** La lunghezza delle guaine si intende sempre di 100 mm in meno rispetto alla lunghezza totale dei cavi. Il diametro delle guaine è stabilito dal costruttore in funzione delle caratteristiche della resistenza.



RESISTENZE A CARTUCCIA
DIFFERENZIATA 2 ZONE CON NIPPLIO

XLZ2-N

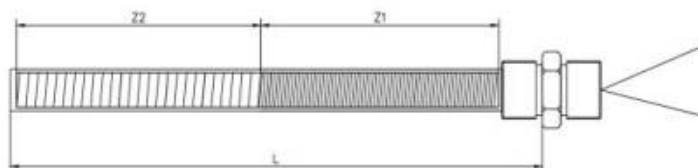

Resistenza a cartuccia modello XLZ2-N, costituita da **un unico settore con 2 differenziazioni, dotata di nipplo**. Corpo realizzabile con diverse tipologie di acciaio, a seconda delle applicazioni. Due cavi in da un unico lato. Tutte le resistenze sono dotate di guaina siliconica aggiuntiva di lunghezza 80 mm ca., di diametro idoneo al cavo di alimentazione, a protezione dell'uscita cavi dalla resistenza. Sigillatura definita in funzione dell'applicazione e delle caratteristiche della resistenza.

VEDI TABELLE NIPPLI
PAG. 114

TABELLA 2A TABELLA 2B

XLZ2-N - [A] - [B] - [C] - [Z1] - [Z2] - [T] - [C] - [G] - [H] - [I] - [] - []

A	DIAMETRO - D			
A	6,5 mm	G	1/4 in	
B	8 mm	H	3/8 in	
C	10 mm			
D	12,5 mm	I	1/2 in	
E	16 mm	L	5/8 in	
F	20 mm			
X	ALTRO _____			

B	LUNGHEZZA - L	
M	mm	_____
I	in	_____

C	Vac	
A	24	
B	110	
C	220	
D	230	
E	400	
X	ALTRO _____	

D	Watt PER LUNGHEZZA ZONA IN mm		
Z1	W _____	mm _____	
Z2	W _____	mm _____	

MODELLO GUAINA		I
<small>(vedi pag. 121)</small>		
S	standard singole 80 mm	
U	siliconica unica ***	
G	guaina metallica ***	
C	calza metallica ***	
D	guaine siliconiche singole + guaina siliconica unica ***	
M	guaina metallica + guaina siliconica unica ***	
Z	calza metallica + guaina siliconica unica ***	
X	ALTRO _____	

TERMOCOPPIA *		H
X	senza termocoppia	
A	TCJ lato fondello	
B	TCJ centrale	
C	TC K lato fondello	
D	TC K centrale	
E	PT100 lato fondello **	
F	PT100 centrale **	

TERRA *		G
A	con cavo di terra	
X	senza cavo di terra	

TEMPERATURA IN ESERCIZIO DEL CAVO		F
°C _____		

LUNGHEZZA CAVI		E
mm	_____	

* Della stessa lunghezza dei cavi.

** In funzione delle caratteristiche della resistenza.

*** La lunghezza delle guaine si intende sempre di 100 mm in meno rispetto alla lunghezza totale dei cavi. Il diametro delle guaine è stabilito dal costruttore in funzione delle caratteristiche della resistenza.



RESISTENZE A CARTUCCIA
DIFFERENZIATA 2 ZONE CON STAFFA

XLZ2-D

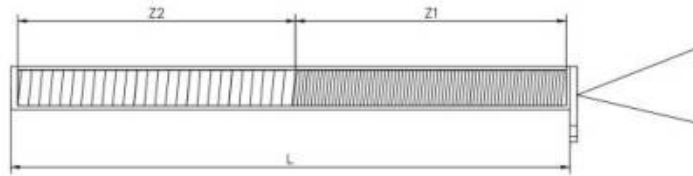

Resistenza a cartuccia modello XLZ2-D, costituita da **un unico settore con 2 differenziazioni, dotata di staffa** di fissaggio. Corpo realizzabile con diverse tipologie di acciaio, a seconda delle applicazioni. Due cavi in uscita da un unico lato. Tutte le resistenze sono dotate di guaina siliconica aggiuntiva di lunghezza 80 mm ca., di diametro idoneo al cavo di alimentazione, a protezione dell'uscita cavi dalla resistenza. Sigillatura definita in funzione dell'applicazione e delle caratteristiche della resistenza.

VEDI TABELLE STAFFE
PAG. 118

TABELLA 6A TABELLA 6B

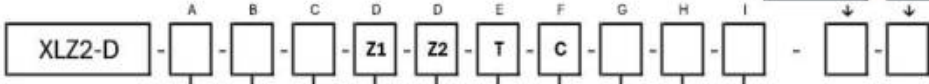

DIAMETRO - D			
A	6,5 mm	G	1/4 in
B	8 mm	H	3/8 in
C	10 mm		
D	12,5 mm	I	1/2 in
E	16 mm	L	5/8 in
F	20 mm		
X	ALTRO _____		

LUNGHEZZA - L	
M	mm _____
I	in _____

Vac	
A	24
B	110
C	220
D	230
E	400
X	ALTRO _____

Watt PER LUNGHEZZA ZONA IN mm		
Z1	W _____	mm _____
Z2	W _____	mm _____

MODELLO GUAINA (vedi pag. 121)		I
S	standard singole 80 mm	
U	siliconica unica ***	
G	guaina metallica ***	
C	calza metallica ***	
D	guaine siliconiche singole + guaina siliconica unica ***	
M	guaina metallica + guaina siliconica unica ***	
Z	calza metallica + guaina siliconica unica ***	
X	ALTRO _____	

TERMOCOPPIA *		H
X	senza termocoppia	
A	TCJ lato fondello	
B	TCJ centrale	
C	TC K lato fondello	
D	TC K centrale	
E	PT100 lato fondello **	
F	PT100 centrale **	

TERRA *		G
A	con cavo di terra	
X	senza cavo di terra	

TEMPERATURA IN ESERCIZIO DEL CAVO		F
°C _____		

LUNGHEZZA CAVI		E
mm	_____	

* Della stessa lunghezza dei cavi.
 ** In funzione delle caratteristiche della resistenza.
 *** La lunghezza delle guaine si intende sempre di 100 mm in meno rispetto alla lunghezza totale dei cavi. Il diametro delle guaine è stabilito dal costruttore in funzione delle caratteristiche della resistenza.



RESISTENZE A CARTUCCIA
DIFFERENZIATA 2 ZONE CON BLOCCHETTO

XLZ2-B

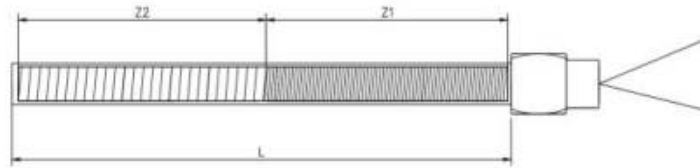

Resistenza a cartuccia modello XLZ2-B, costituita da **un unico settore con 2 differenziazioni, dotata di blocchetto con uscita cavi longitudinale**. Corpo realizzabile con diverse tipologie di acciaio, a seconda delle applicazioni. Due cavi in uscita da un unico lato. Tutte le resistenze sono dotate di guaina silconica aggiuntiva di lunghezza 80 mm ca., di diametro idoneo al cavo di alimentazione, a protezione dell'uscita cavi dalla resistenza. Sigillatura definita in funzione dell'applicazione e delle caratteristiche della resistenza.

VEDI TABELLA BLOCCHETTO
PAG. 115

TABELLA 3A

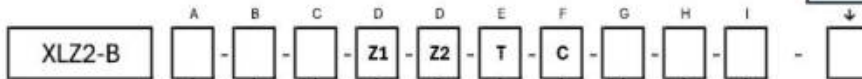

A DIAMETRO - D			
A	6,5 mm	G	1/4 in
B	8 mm	H	3/8 in
C	10 mm		
D	12,5 mm	I	1/2 in
E	16 mm	L	5/8 in
F	20 mm		
X	ALTRO _____		

B LUNGHEZZA - L	
M	mm _____
I	in _____

C Vac	
A	24
B	110
C	220
D	230
E	400
X	ALTRO _____

D Watt PER LUNGHEZZA ZONA IN mm			
Z1	W _____	mm _____	
Z2	W _____	mm _____	

MODELLO GUAINA		I
(vedi pag. 121)		
S	standard singole 80 mm	
U	silconica unica ***	
G	guaina metallica ***	
C	calza metallica ***	
D	guaine silconiche singole + guaina silconica unica ***	
M	guaina metallica + guaina silconica unica ***	
Z	calza metallica + guaina silconica unica ***	
X	ALTRO _____	

TERMOCOPPIA *		H
X	senza termocoppia	
A	TCJ lato fondello	
B	TCJ centrale	
C	TC K lato fondello	
D	TC K centrale	
E	PT100 lato fondello **	
F	PT100 centrale **	

TERRA *		G
A	con cavo di terra	
X	senza cavo di terra	

TEMPERATURA IN ESERCIZIO DEL CAVO		F
°C _____		

LUNGHEZZA CAVI		E
mm	_____	

* Della stessa lunghezza dei cavi.

** In funzione delle caratteristiche della resistenza.

*** La lunghezza delle guaine si intende sempre di 100 mm in meno rispetto alla lunghezza totale dei cavi. Il diametro delle guaine è stabilito dal costruttore in funzione delle caratteristiche della resistenza.



RESISTENZE A CARTUCCIA
DIFFERENZIATA 2 ZONE CON BLOCCHETTO 90°

XLZ2-C

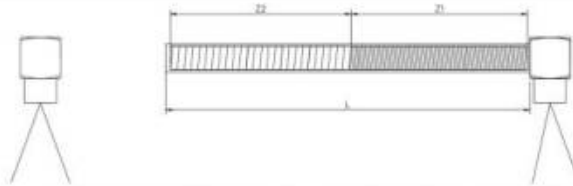

Resistenza a cartuccia modello XLZ2-C, costituita da **un unico settore con 2 differenziazioni e uscita cavi a 90°**, dotata di **blocchetto**. Corpo realizzabile con diverse tipologie di acciaio, a seconda delle applicazioni. da un unico lato. Tutte le resistenze sono dotate di guaina siliconica aggiuntiva di lunghezza 80 mm ca., di diametro idoneo al cavo di alimentazione, a protezione dell'uscita cavi dalla resistenza. Sigillatura definita in funzione dell'applicazione e delle caratteristiche della resistenza.

VEDI TABELLA BLOCCHETTO
PAG. 115

TABELLA 3A

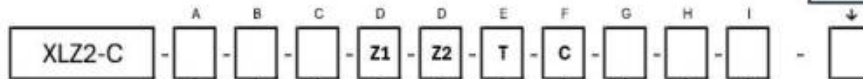

DIAMETRO - D			
A	6,5 mm	G	1/4 in
B	8 mm	H	3/8 in
C	10 mm		
D	12,5 mm	I	1/2 in
E	16 mm	L	5/8 in
F	20 mm		
X	ALTRO _____		

LUNGHEZZA - L	
M	mm _____
I	in _____

Vac	
A	24
B	110
C	220
D	230
E	400
X	ALTRO _____

Watt PER LUNGHEZZA ZONA IN mm			
Z1	W _____	mm _____	
Z2	W _____	mm _____	

MODELLO GUAINA (vedi pag. 121)		I
S	standard singole 80 mm	
U	siliconica unica ***	
G	guaina metallica ***	
C	calza metallica ***	
D	guaine siliconiche singole + guaina siliconica unica ***	
M	guaina metallica + guaina siliconica unica ***	
Z	calza metallica + guaina siliconica unica ***	
X	ALTRO _____	

TERMOCOPPIA *		H
X	senza termocoppia	
A	TCJ lato fondello	
B	TCJ centrale	
C	TC K lato fondello	
D	TC K centrale	
E	PT100 lato fondello **	
F	PT100 centrale **	

TERRA *		G
A	con cavo di terra	
X	senza cavo di terra	

TEMPERATURA IN ESERCIZIO DEL CAVO		F
°C _____		

LUNGHEZZA CAVI		E
mm	_____	

* Della stessa lunghezza dei cavi.

** In funzione delle caratteristiche della resistenza.

*** La lunghezza delle guaine si intende sempre di 100 mm in meno rispetto alla lunghezza totale dei cavi. Il diametro delle guaine è stabilito dal costruttore in funzione delle caratteristiche della resistenza.



RESISTENZE A CARTUCCIA
DIFFERENZIATA 2 ZONE CON PIPA

XLZ2-P

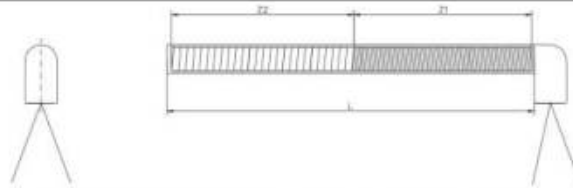

Resistenza a cartuccia modello XLZ2-P, costituita da un **unico settore con 2 differenziazioni e uscita cavi a 90°**, dotata di **pipa**. Corpo realizzabile con diverse tipologie di acciaio, a seconda delle applicazioni. Due cavi in uscita da un unico lato. Tutte le resistenze sono dotate di guaina siliconica aggiuntiva di lunghezza 80 mm ca., di diametro idoneo al cavo di alimentazione, a protezione dell'uscita cavi dalla resistenza. Sigillatura definita in funzione dell'applicazione e delle caratteristiche della resistenza.

VEDI TABELLA PIPE
PAG. 116

TABELLA 4A

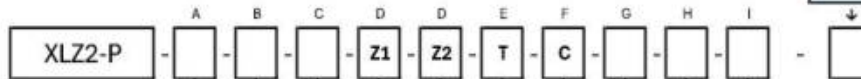

A DIAMETRO - D			
A	6,5 mm	G	1/4 in
B	8 mm	H	3/8 in
C	10 mm		
D	12,5 mm	I	1/2 in
E	16 mm	L	5/8 in
F	20 mm		
X	ALTRO _____		

B LUNGHEZZA - L	
M	mm _____
I	in _____

C Vac	
A	24
B	110
C	220
D	230
E	400
X	ALTRO _____

D Watt PER LUNGHEZZA ZONA IN mm			
Z1	W _____	mm _____	
Z2	W _____	mm _____	

MODELLO GUAINA		I
(vedi pag. 121)		
S	standard singole 80 mm	
U	siliconica unica ***	
G	guaina metallica ***	
C	calza metallica ***	
D	guaine siliconiche singole + guaina siliconica unica ***	
M	guaina metallica + guaina siliconica unica ***	
Z	calza metallica + guaina siliconica unica ***	
X	ALTRO _____	

TERMOCOPPIA *		H
X	senza termocoppia	
A	TCJ lato fondello	
B	TCJ centrale	
C	TC K lato fondello	
D	TC K centrale	
E	PT100 lato fondello **	
F	PT100 centrale **	

TERRA *		G
A	con cavo di terra	
X	senza cavo di terra	

TEMPERATURA IN ESERCIZIO DEL CAVO		F
°C _____		

LUNGHEZZA CAVI		E
mm	_____	

* Della stessa lunghezza dei cavi.

** In funzione delle caratteristiche della resistenza.

*** La lunghezza delle guaine si intende sempre di 100 mm in meno rispetto alla lunghezza totale dei cavi. Il diametro delle guaine è stabilito dal costruttore in funzione delle caratteristiche della resistenza.



RESISTENZE A CARTUCCIA
DIFFERENZIATA 2 ZONE CON SPORTELLO 90°

XLZ2-S

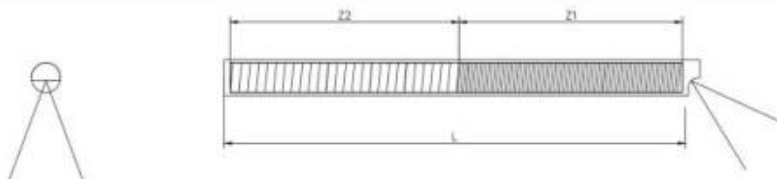

Resistenza a cartuccia modello XLZ2-S, costituita da **un unico settore con 2 differenziazioni e uscita cavi a 90°, tramite sportello**. Corpo realizzabile con diverse tipologie di acciaio, a seconda delle applicazioni. Due cavi in uscita da un unico lato. Tutte le resistenze sono dotate di guaina siliconica aggiuntiva di lunghezza 80 mm ca., di diametro idoneo al cavo di alimentazione, a protezione dell'uscita cavi dalla resistenza. Sigillatura definita in funzione dell'applicazione e delle caratteristiche della resistenza.

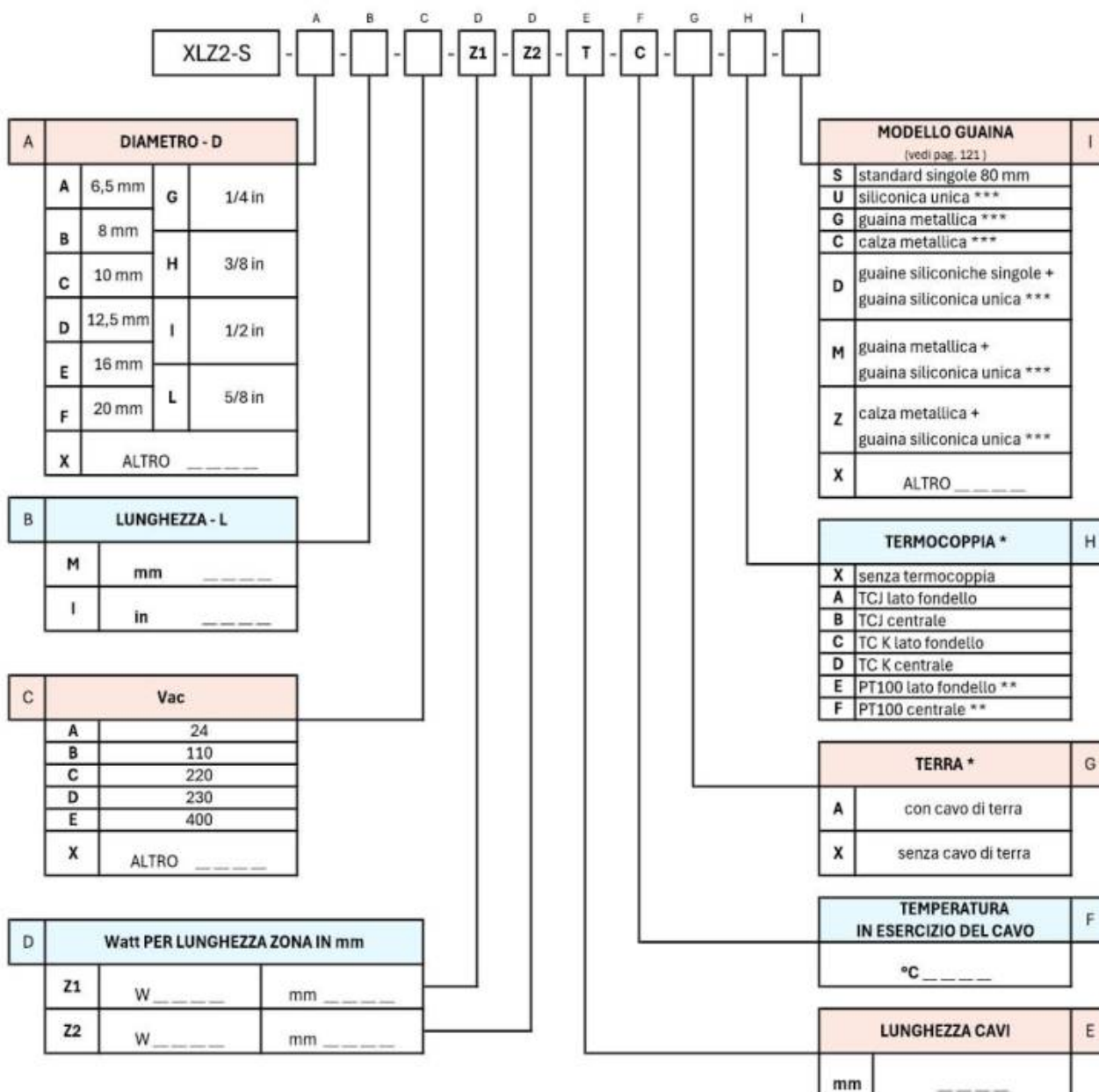

* Della stessa lunghezza dei cavi.

** In funzione delle caratteristiche della resistenza.

*** La lunghezza delle guaine si intende sempre di 100 mm in meno rispetto alla lunghezza totale dei cavi. Il diametro delle guaine è stabilito dal costruttore in funzione delle caratteristiche della resistenza.



RESISTENZE A CARTUCCIA
DIFFERENZIATA 3 ZONE

XLZ3-A

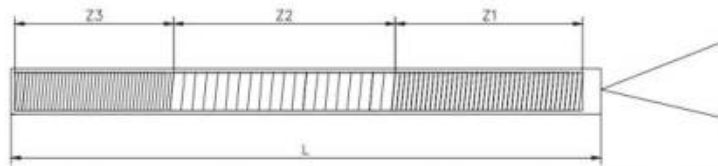

Resistenza a cartuccia modello XLZ3-A, costituita da **un unico settore con 3 differenziazioni**. Corpo realizzabile con diverse tipologie di acciaio, a seconda delle applicazioni. Due cavi in uscita da un unico lato. Tutte le resistenze sono dotate di guaina siliconica aggiuntiva di lunghezza 80 mm ca., di diametro idoneo al cavo di alimentazione, a protezione dell'uscita cavi dalla resistenza. Sigillatura definita in funzione dell'applicazione e delle caratteristiche della resistenza.

XLZ3-A		A	B	C	D	D	D	E	F	G	H	I	
					Z1	Z2	Z3	T	C				
A		DIAMETRO - D								MODELLO GUAINA (vedi pag. 121)		I	
A	6,5 mm	G	1/4 in							S	standard singole 80 mm		
B	8 mm	H	3/8 in							U	siliconica unica ***		
C	10 mm											G	guaina metallica ***
D	12,5 mm	I	1/2 in							D	guaine siliconiche singole + guaina siliconica unica ***		
E	16 mm	L	5/8 in							M	guaina metallica + guaina siliconica unica ***		
F	20 mm											Z	calza metallica + guaina siliconica unica ***
X	ALTRO _____									X	ALTRO _____		
B		LUNGHEZZA - L								TERMOCOPPIA *		H	
M	mm _____										X	senza termocoppia	
I	in _____										A	TCJ lato fondello	
C		Vac								TERRA *		G	
A	24										A	con cavo di terra	
B	110										X	senza cavo di terra	
C	220										TEMPERATURA IN ESERCIZIO DEL CAVO		
D	230										°C _____		
E	400										LUNGHEZZA CAVI		
X	ALTRO _____										mm _____		
D		Watt PER LUNGHEZZA ZONA IN mm											
Z1	W _____	mm _____											
Z2	W _____	mm _____											
Z3	W _____	mm _____											

* Della stessa lunghezza dei cavi.

** In funzione delle caratteristiche della resistenza.

*** La lunghezza delle guaine si intende sempre di 100 mm in meno rispetto alla lunghezza totale dei cavi. Il diametro delle guaine è stabilito dal costruttore in funzione delle caratteristiche della resistenza.



RESISTENZE A CARTUCCIA
DIFFERENZIATA 3 ZONE CON CONNESSIONE
MECCANICA FILETTO ROVERSCIO
XLZ3-R

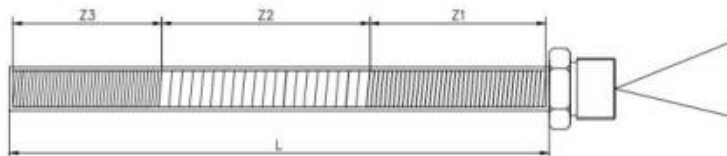

Resistenza a cartuccia modello XLZ3-R, costituita da un unico settore con 3 differenziazioni e dotata di connessione saldata con filetto rovescio (lato cavi). Corpo realizzabile con diverse tipologie di acciaio, a seconda delle applicazioni. Due cavi in uscita da un unico lato. Tutte le resistenze sono dotate di guaina siliconica aggiuntiva di lunghezza 80 mm ca., di diametro idoneo al cavo di alimentazione, a protezione dell'uscita cavi dalla resistenza. Sigillatura definita in funzione dell'applicazione e delle caratteristiche della resistenza.

VEDI TABELLE CONNESSIONI
MECCANICHE PAG. 113

TABELLA 1A TABELLA 1B

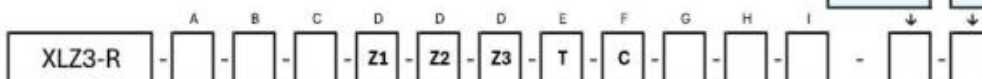

A DIAMETRO - D			
A	6,5 mm	G	1/4 in
B	8 mm	H	3/8 in
C	10 mm		
D	12,5 mm	I	1/2 in
E	16 mm	L	5/8 in
F	20 mm		
X	ALTRO _____		

B LUNGHEZZA - L	
M	mm _____
I	in _____

C Vac	
A	24
B	110
C	220
D	230
E	400
X	ALTRO _____

D Watt PER LUNGHEZZA ZONA IN mm			
Z1	W _____	mm _____	
Z2	W _____	mm _____	
Z3	W _____	mm _____	

MODELLO GUAINA (vedi pag. 121)		I
S	standard singole 80 mm	
U	siliconica unica ***	
G	guaina metallica ***	
C	calza metallica ***	
D	guaine siliconiche singole + guaina siliconica unica ***	
M	guaina metallica + guaina siliconica unica ***	
Z	calza metallica + guaina siliconica unica ***	
X	ALTRO _____	

TERMOCOPPIA *		H
X	senza termocoppia	
A	TCJ lato fondello	
B	TCJ centrale	
C	TC K lato fondello	
D	TC K centrale	
E	PT100 lato fondello **	
F	PT100 centrale **	

TERRA *		G
A	con cavo di terra	
X	senza cavo di terra	

TEMPERATURA IN ESERCIZIO DEL CAVO		F
°C _____		

LUNGHEZZA CAVI		E
mm	_____	

* Della stessa lunghezza dei cavi.

** In funzione delle caratteristiche della resistenza.

*** La lunghezza delle guaine si intende sempre di 100 mm in meno rispetto alla lunghezza totale dei cavi. Il diametro delle guaine è stabilito dal costruttore in funzione delle caratteristiche della resistenza.



RESISTENZE A CARTUCCIA
DIFFERENZIATA 3 ZONE CON CONNESSIONE
MECCANICA FILETTO DRITTO
XLZ3-T

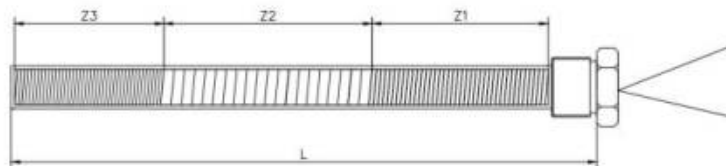

Resistenza a cartuccia modello XLZ3-T, costituita da **un unico settore con 3 differenziazioni e dotata di connessione saldata con filetto dritto (lato fondello)**. Corpo realizzabile con diverse tipologie di acciaio, a seconda delle applicazioni. Due cavi in uscita da un unico lato. Tutte le resistenze sono dotate di guaina siliconica aggiuntiva di lunghezza 80 mm ca., di diametro idoneo al cavo di alimentazione, a protezione dell'uscita cavi dalla resistenza. Sigillatura definita in funzione dell'applicazione e delle caratteristiche della resistenza.

VEDI TABELLE CONNESSIONI
MECCANICHE PAG. 113

TABELLA 1A TABELLA 1B

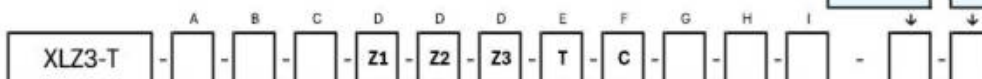

A DIAMETRO - D			
A	6,5 mm	G	1/4 in
B	8 mm	H	3/8 in
C	10 mm		
D	12,5 mm	I	1/2 in
E	16 mm	L	5/8 in
F	20 mm		
X	ALTRO _____		

B LUNGHEZZA - L	
M	mm _____
I	in _____

C Vac	
A	24
B	110
C	220
D	230
E	400
X	ALTRO _____

D Watt PER LUNGHEZZA ZONA IN mm			
Z1	W _____	mm _____	
Z2	W _____	mm _____	
Z3	W _____	mm _____	

MODELLO GUAINA		I
----------------	--	---

(vedi pag. 121)

S	standard singole 80 mm
U	siliconica unica ***
G	guaina metallica ***
C	calza metallica ***
D	guaine siliconiche singole + guaina siliconica unica ***
M	guaina metallica + guaina siliconica unica ***
Z	calza metallica + guaina siliconica unica ***
X	ALTRO _____

TERMOCOPPIA *		H
---------------	--	---

X	senza termocoppia
A	TCJ lato fondello
B	TCJ centrale
C	TC K lato fondello
D	TC K centrale
E	PT100 lato fondello **
F	PT100 centrale **

TERRA *		G
---------	--	---

A	con cavo di terra
X	senza cavo di terra

TEMPERATURA IN ESERCIZIO DEL CAVO		F
-----------------------------------	--	---

°C _____

LUNGHEZZA CAVI		E
----------------	--	---

mm _____

* Della stessa lunghezza dei cavi.

** In funzione delle caratteristiche della resistenza.

*** La lunghezza delle guaine si intende sempre di 100 mm in meno rispetto alla lunghezza totale dei cavi. Il diametro delle guaine è stabilito dal costruttore in funzione delle caratteristiche della resistenza.



RESISTENZE A CARTUCCIA
DIFFERENZIATA 3 ZONE CON NIPPLO

XLZ3-N

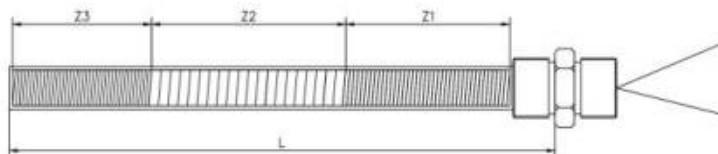

Resistenza a cartuccia modello XLZ3-N, costituita da **un unico settore con 3 differenziazioni, dotata di nipplo**. Corpo realizzabile con diverse tipologie di acciaio, a seconda delle applicazioni. Due cavi in uscita da un unico lato. Tutte le resistenze sono dotate di guaina siliconica aggiuntiva di lunghezza 80 mm ca., di diametro idoneo al cavo di alimentazione, a protezione dell'uscita cavi dalla resistenza. Sigillatura definita in funzione dell'applicazione e delle caratteristiche della resistenza.

VEDI TABELLE NIPPLI
PAG. 114

TABELLA 2A TABELLA 2B

XLZ3-N - [] - [] - [] - Z1 - Z2 - Z3 - T - C - [] - [] - [] - [] - []

A	DIAMETRO - D			
A	6,5 mm	G	1/4 in	
B	8 mm	H	3/8 in	
C	10 mm			
D	12,5 mm	I	1/2 in	
E	16 mm	L	5/8 in	
F	20 mm			
X	ALTRO _____			

B	LUNGHEZZA - L	
M	mm	_____
I	in	_____

C	Vac	
A	24	
B	110	
C	220	
D	230	
E	400	
X	ALTRO _____	

D	Watt PER LUNGHEZZA ZONA IN mm		
Z1	W _____	mm _____	
Z2	W _____	mm _____	
Z3	W _____	mm _____	

MODELLO GUAINA (vedi pag. 121)		I
S	standard singole 80 mm	
U	siliconica unica ***	
G	guaina metallica ***	
C	calza metallica ***	
D	guaine siliconiche singole + guaina siliconica unica ***	
M	guaina metallica + guaina siliconica unica ***	
Z	calza metallica + guaina siliconica unica ***	
X	ALTRO _____	

TERMOCOPPIA *		H
X	senza termocoppia	
A	TCJ lato fondello	
B	TCJ centrale	
C	TC K lato fondello	
D	TC K centrale	
E	PT100 lato fondello **	
F	PT100 centrale **	

TERRA *		G
A	con cavo di terra	
X	senza cavo di terra	

TEMPERATURA IN ESERCIZIO DEL CAVO		F
°C _____		

LUNGHEZZA CAVI		E
mm	_____	

* Della stessa lunghezza dei cavi.

** In funzione delle caratteristiche della resistenza.

*** La lunghezza delle guaine si intende sempre di 100 mm in meno rispetto alla lunghezza totale dei cavi. Il diametro delle guaine è stabilito dal costruttore in funzione delle caratteristiche della resistenza.



RESISTENZE A CARTUCCIA
DIFFERENZIATA 3 ZONE CON FLANGIA

XLZ3-F

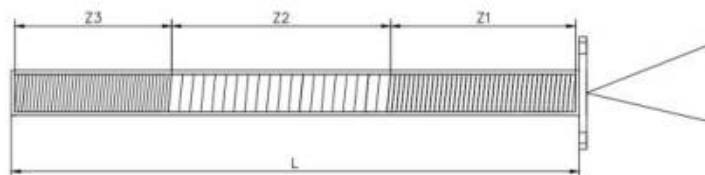

Resistenza a cartuccia modello XLZ3-F, costituita da **un unico settore con 3 differenziazioni, dotata di flangia** di fissaggio. Corpo realizzabile con diverse tipologie di acciaio, a seconda delle applicazioni. Due cavi in uscita da un unico lato. Tutte le resistenze sono dotate di guaina siliconica aggiuntiva di lunghezza 80 mm ca., di diametro idoneo al cavo di alimentazione, a protezione dell'uscita cavi dalla resistenza. Sigillatura definita in funzione dell'applicazione e delle caratteristiche della resistenza.

VEDI TABELLE FLANGE
PAG. 117

TABELLA 5A TABELLA 5B

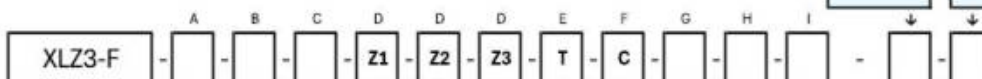

A DIAMETRO - D			
A	6,5 mm	G	1/4 in
B	8 mm	H	3/8 in
C	10 mm		
D	12,5 mm	I	1/2 in
E	16 mm	L	5/8 in
F	20 mm		
X	ALTRO _____		

B LUNGHEZZA - L	
M	mm _____
I	in _____

C Vac	
A	24
B	110
C	220
D	230
E	400
X	ALTRO _____

D Watt PER LUNGHEZZA ZONA IN mm		
Z1	W _____	mm _____
Z2	W _____	mm _____
Z3	W _____	mm _____

MODELLO GUAINA		I
(vedi pag. 121)		
S	standard singole 80 mm	
U	siliconica unica ***	
G	guaina metallica ***	
C	calza metallica ***	
D	guaine siliconiche singole + guaina siliconica unica ***	
M	guaina metallica + guaina siliconica unica ***	
Z	calza metallica + guaina siliconica unica ***	
X	ALTRO _____	

TERMOCOPPIA *		H
X	senza termocoppia	
A	TCJ lato fondello	
B	TCJ centrale	
C	TC K lato fondello	
D	TC K centrale	
E	PT100 lato fondello **	
F	PT100 centrale **	

TERRA *		G
A	con cavo di terra	
X	senza cavo di terra	

TEMPERATURA IN ESERCIZIO DEL CAVO		F
°C _____		

LUNGHEZZA CAVI		E
mm	_____	

* Della stessa lunghezza dei cavi.

** In funzione delle caratteristiche della resistenza.

*** La lunghezza delle guaine si intende sempre di 100 mm in meno rispetto alla lunghezza totale dei cavi. Il diametro delle guaine è stabilito dal costruttore in funzione delle caratteristiche della resistenza.



RESISTENZE A CARTUCCIA
DIFFERENZIATA 3 ZONE CON STAFFA

XLZ3-D

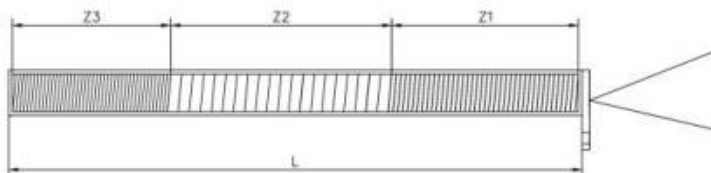

Resistenza a cartuccia modello XLZ3-D, costituita da **un unico settore con 3 differenziazioni, dotata di staffa** di fissaggio. Corpo realizzabile con diverse tipologie di acciaio, a seconda delle applicazioni. Due cavi in uscita da un unico lato. Tutte le resistenze sono dotate di guaina siliconica aggiuntiva di lunghezza 80 mm ca., di diametro idoneo al cavo di alimentazione, a protezione dell'uscita cavi dalla resistenza. Sigillatura definita in funzione dell'applicazione e delle caratteristiche della resistenza.

VEDI TABELLE STAFFE
PAG. 118

TABELLA 6A TABELLA 6B

XLZ3-D - [A] - [B] - [C] - [D] - [D] - [D] - [E] - [F] - [G] - [H] - [I] - [] - []

A	DIAMETRO - D					MODELLO GUAINA <small>(vedi pag. 121)</small>				I
A	6,5 mm	G	1/4 in		S	standard singole 80 mm				I
B	8 mm	H	3/8 in		U	siliconica unica ***				I
C	10 mm				G	guaina metallica ***			I	
D	12,5 mm	I	1/2 in		C	calza metallica ***				I
E	16 mm	L	5/8 in		D	guaine siliconiche singole + guaina siliconica unica ***				I
F	20 mm				M	guaina metallica + guaina siliconica unica ***			I	
X	ALTRO _____			Z	calza metallica + guaina siliconica unica ***				I	
X	ALTRO _____			X	ALTRO _____				I	

B	LUNGHEZZA - L			TERMOCOPPIA *				H
M	mm	_____		X	senza termocoppia			H
I	in	_____		A	TCJ lato fondello			H
I	in	_____		B	TCJ centrale			H
I	in	_____		C	TC K lato fondello			H
I	in	_____		D	TC K centrale			H
I	in	_____		E	PT100 lato fondello **			H
I	in	_____		F	PT100 centrale **			H

C	Vac			TERRA *				G
A	24	_____		A	con cavo di terra			G
B	110	_____		X	senza cavo di terra			G
C	220	_____		X	senza cavo di terra			G
D	230	_____		X	senza cavo di terra			G
E	400	_____		X	senza cavo di terra			G
X	ALTRO _____			X	senza cavo di terra			G

D	Watt PER LUNGHEZZA ZONA IN mm					TEMPERATURA IN ESERCIZIO DEL CAVO				F
Z1	W	_____	mm	_____	°C	_____			F	
Z2	W	_____	mm	_____	°C	_____			F	
Z3	W	_____	mm	_____	°C	_____			F	

	LUNGHEZZA CAVI		E
mm	_____	_____	E

* Della stessa lunghezza dei cavi.

** In funzione delle caratteristiche della resistenza.

*** La lunghezza delle guaine si intende sempre di 100 mm in meno rispetto alla lunghezza totale dei cavi. Il diametro delle guaine è stabilito dal costruttore in funzione delle caratteristiche della resistenza.



RESISTENZE A CARTUCCIA
DIFFERENZIATA 3 ZONE CON BLOCCHETTO

XLZ3-B

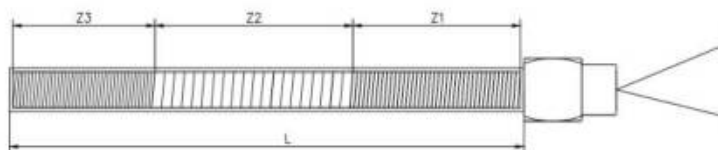

Resistenza a cartuccia modello XLZ3-B, costituita da **un unico settore con 3 differenziazioni, dotata di blocchetto con uscita cavi longitudinale**. Corpo realizzabile con diverse tipologie di acciaio, a seconda delle applicazioni. Due cavi in uscita da un unico lato. Tutte le resistenze sono dotate di guaina silconica aggiuntiva di lunghezza 80 mm ca., di diametro idoneo al cavo di alimentazione, a protezione dell'uscita cavi dalla resistenza. Sigillatura definita in funzione dell'applicazione e delle caratteristiche della resistenza.

VEDI TABELLA BLOCCHETTO
PAG. 115

TABELLA 3A

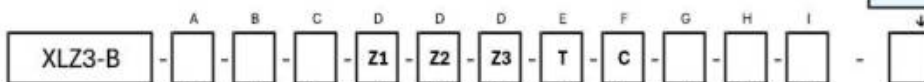

A DIAMETRO - D			
A	6,5 mm	G	1/4 in
B	8 mm	H	3/8 in
C	10 mm		
D	12,5 mm	I	1/2 in
E	16 mm	L	5/8 in
F	20 mm		
X	ALTRO _____		

B LUNGHEZZA - L	
M	mm _____
I	in _____

C Vac	
A	24
B	110
C	220
D	230
E	400
X	ALTRO _____

D Watt PER LUNGHEZZA ZONA IN mm		
Z1	W _____	mm _____
Z2	W _____	mm _____
Z3	W _____	mm _____

MODELLO GUAINA (vedi pag. 121)		I
S	standard singole 80 mm	
U	silconica unica ***	
G	guaina metallica ***	
C	calza metallica ***	
D	guaine silconiche singole + guaina silconica unica ***	
M	guaina metallica + guaina silconica unica ***	
Z	calza metallica + guaina silconica unica ***	
X	ALTRO _____	

TERMOCOPPIA *		H
X	senza termocoppia	
A	TCJ lato fondello	
B	TCJ centrale	
C	TC K lato fondello	
D	TC K centrale	
F	PT100 centrale **	

TERRA *		G
A	con cavo di terra	
X	senza cavo di terra	

TEMPERATURA IN ESERCIZIO DEL CAVO		F
°C _____		

LUNGHEZZA CAVI		E
mm	_____	

* Della stessa lunghezza dei cavi.

** In funzione delle caratteristiche della resistenza.

*** La lunghezza delle guaine si intende sempre di 100 mm in meno rispetto alla lunghezza totale dei cavi. Il diametro delle guaine è stabilito dal costruttore in funzione delle caratteristiche della resistenza.



RESISTENZE A CARTUCCIA
DIFFERENZIATA 3 ZONE CON BLOCCHETTO 90°

XLZ3-C

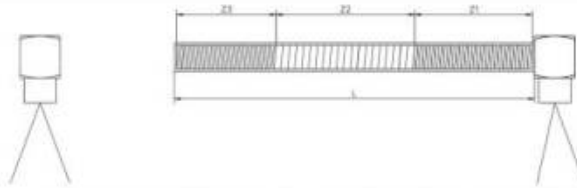

Resistenza a cartuccia modello XLZ3-C, costituita da **un unico settore con 3 differenziazioni e uscita cavi a 90°**, dotata di **blocchetto**. Corpo realizzabile con diverse tipologie di acciaio, a seconda delle applicazioni. Due cavi in uscita da un unico lato. Tutte le resistenze sono dotate di guaina siliconica aggiuntiva di lunghezza 80 mm ca., di diametro idoneo al cavo di alimentazione, a protezione dell'uscita cavi dalla resistenza. Sigillatura definita in funzione dell'applicazione e delle caratteristiche della resistenza.

VEDI TABELLA BLOCCHETTO
PAG. 115

TABELLA 3A

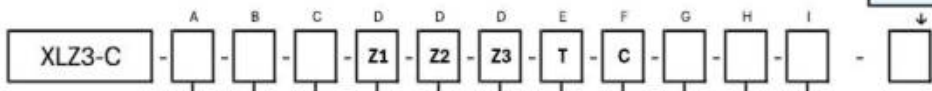

A DIAMETRO - D			
A	6,5 mm	G	1/4 in
B	8 mm	H	3/8 in
C	10 mm		
D	12,5 mm	I	1/2 in
E	16 mm	L	5/8 in
F	20 mm		
X	ALTRO _____		

B LUNGHEZZA - L	
M	mm _____
I	in _____

C Vac	
A	24
B	110
C	220
D	230
E	400
X	ALTRO _____

D Watt PER LUNGHEZZA ZONA IN mm		
Z1	W _____	mm _____
Z2	W _____	mm _____
Z3	W _____	mm _____

MODELLO GUAINA		I
----------------	--	---

(vedi pag. 121)

S	standard singole 80 mm
U	siliconica unica ***
G	guaina metallica ***
C	calza metallica ***
D	guaine siliconiche singole + guaina siliconica unica ***
M	guaina metallica + guaina siliconica unica ***
Z	calza metallica + guaina siliconica unica ***
X	ALTRO _____

TERMOCOPPIA *		H
---------------	--	---

X	senza termocoppia
A	TCJ lato fondello
B	TCJ centrale
C	TC K lato fondello
D	TC K centrale
E	PT100 lato fondello **
F	PT100 centrale **

TERRA *		G
---------	--	---

A	con cavo di terra
X	senza cavo di terra

TEMPERATURA IN ESERCIZIO DEL CAVO		F
-----------------------------------	--	---

°C	_____
----	-------

LUNGHEZZA CAVI		E
----------------	--	---

mm	_____
----	-------

* Della stessa lunghezza dei cavi.
 ** In funzione delle caratteristiche della resistenza.
 *** La lunghezza delle guaine si intende sempre di 100 mm in meno rispetto alla lunghezza totale dei cavi. Il diametro delle guaine è stabilito dal costruttore in funzione delle caratteristiche della resistenza.



RESISTENZE A CARTUCCIA
DIFFERENZIATA 3 ZONE CON PIPA

XLZ3-P

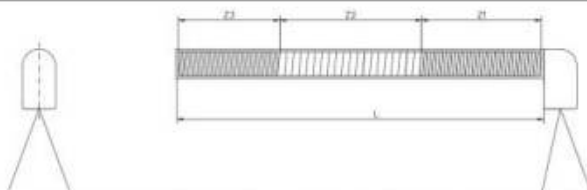

Resistenza a cartuccia modello XLZ3-P, costituita da un unico settore con 3 differenziazioni e uscita cavi a 90°, dotata di pipa. Corpo realizzabile con diverse tipologie di acciaio, a seconda delle applicazioni. Due cavi in uscita da un unico lato. Tutte le resistenze sono dotate di guaina siliconica aggiuntiva di lunghezza 80 mm ca., di diametro idoneo al cavo di alimentazione, a protezione dell'uscita cavi dalla resistenza. Sigillatura definita in funzione dell'applicazione e delle caratteristiche della resistenza.

VEDI TABELLA PIPE
PAG. 116

TABELLA 4A
↓

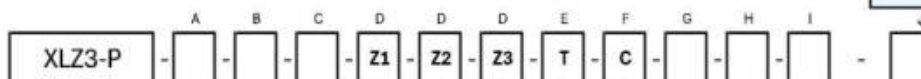

A DIAMETRO - D			
A	6,5 mm	G	1/4 in
B	8 mm	H	3/8 in
C	10 mm		
D	12,5 mm	I	1/2 in
E	16 mm	L	5/8 in
F	20 mm		
X	ALTRO _____		

B LUNGHEZZA - L	
M	mm _____
I	in _____

C Vac	
A	24
B	110
C	220
D	230
E	400
X	ALTRO _____

D Watt PER LUNGHEZZA ZONA IN mm		
Z1	W _____	mm _____
Z2	W _____	mm _____
Z3	W _____	mm _____

MODELLO GUAINA (vedi pag. 121)		I
S	standard singole 80 mm	
U	siliconica unica ***	
G	guaina metallica ***	
C	calza metallica ***	
D	guaine siliconiche singole + guaina siliconica unica ***	
M	guaina metallica + guaina siliconica unica ***	
Z	calza metallica + guaina siliconica unica ***	
X	ALTRO _____	

TERMOCOPPIA *		H
X	senza termocoppia	
A	TCJ lato fondello	
B	TCJ centrale	
C	TC K lato fondello	
D	TC K centrale	
E	PT100 lato fondello **	
F	PT100 centrale **	

TERRA *		G
A	con cavo di terra	
X	senza cavo di terra	

TEMPERATURA IN ESERCIZIO DEL CAVO		F
°C _____		

LUNGHEZZA CAVI		E
mm	_____	

* Della stessa lunghezza dei cavi.

** In funzione delle caratteristiche della resistenza.

*** La lunghezza delle guaine si intende sempre di 100 mm in meno rispetto alla lunghezza totale dei cavi. Il diametro delle guaine è stabilito dal costruttore in funzione delle caratteristiche della resistenza.



RESISTENZE A CARTUCCIA
DIFFERENZIATA 3 ZONE CON SPORTELLO 90°

XLZ3-S

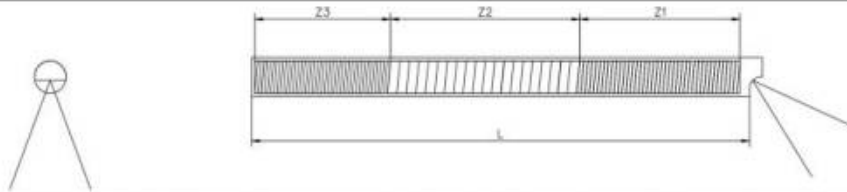

Resistenza a cartuccia modello XLZ3-S, costituita da **un unico settore con 3 differenziazioni e uscita cavi a 90°, tramite sportello**. Corpo realizzabile con diverse tipologie di acciaio, a seconda delle applicazioni. Due cavi in uscita da un unico lato. Tutte le resistenze sono dotate di guaina siliconica aggiuntiva di lunghezza 80 mm ca., di diametro idoneo al cavo di alimentazione, a protezione dell'uscita cavi dalla resistenza. Sigillatura definita in funzione dell'applicazione e delle caratteristiche della resistenza.

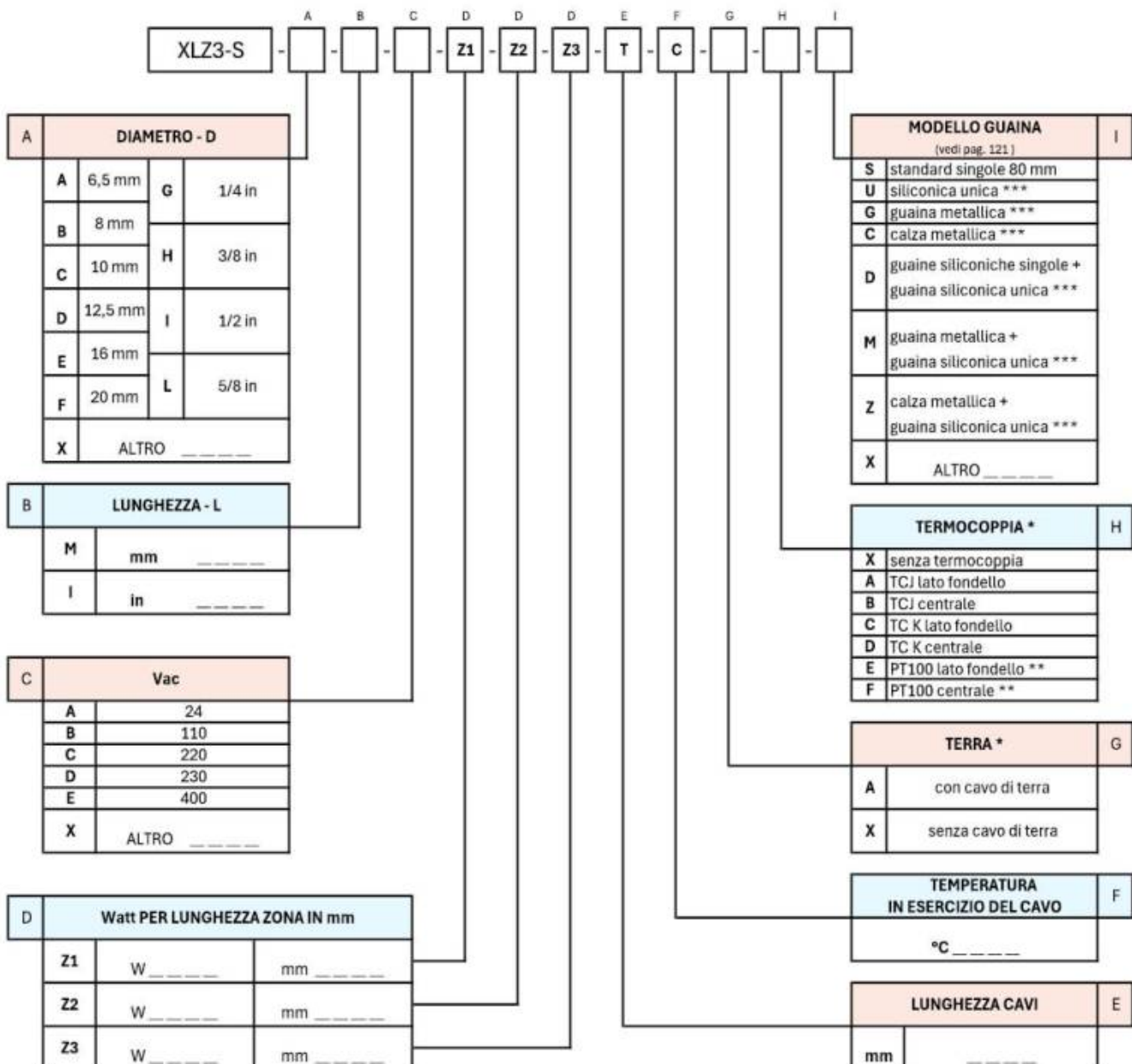

* Della stessa lunghezza dei cavi.

** In funzione delle caratteristiche della resistenza.

*** La lunghezza delle guaine si intende sempre di 100 mm in meno rispetto alla lunghezza totale dei cavi. Il diametro delle guaine è stabilito dal costruttore in funzione delle caratteristiche della resistenza.



RESISTENZE PER ALTE TEMPERATURE A FILO NUDO

**MODELLI
MLN - MLU - MTC
SCN
TUB - TUS**



MLN-MLU-MTC SCN-TUB-TUS

Le resistenze elettriche per alte temperature sono dispositivi avanzati progettati per operare in ambienti estremamente caldi, dove le temperature possono superare i 1000°C. Questi componenti sono fondamentali in numerose applicazioni industriali, come forni ad alta temperatura, trattamenti termici, riscaldamento di metalli e ceramiche, ma trovano impiego anche in altri settori ad alta richiesta di calore.

Realizzate con materiali altamente resistenti al calore, come le leghe di nichel-cromo, garantiscono un funzionamento sicuro e altamente efficiente anche nelle condizioni più estreme. Progettate per offrire lunga durata e affidabilità, le resistenze per alte temperature sono in grado di sopportare continui stress termici senza compromettere le prestazioni. Inoltre, la loro struttura modulare consente una rapida sostituzione o personalizzazione, adattandosi facilmente alle esigenze specifiche di ogni applicazione.





RESISTENZE PER ALTE TEMPERATURE
A FILO AVVOLTO DRITTE

MLN

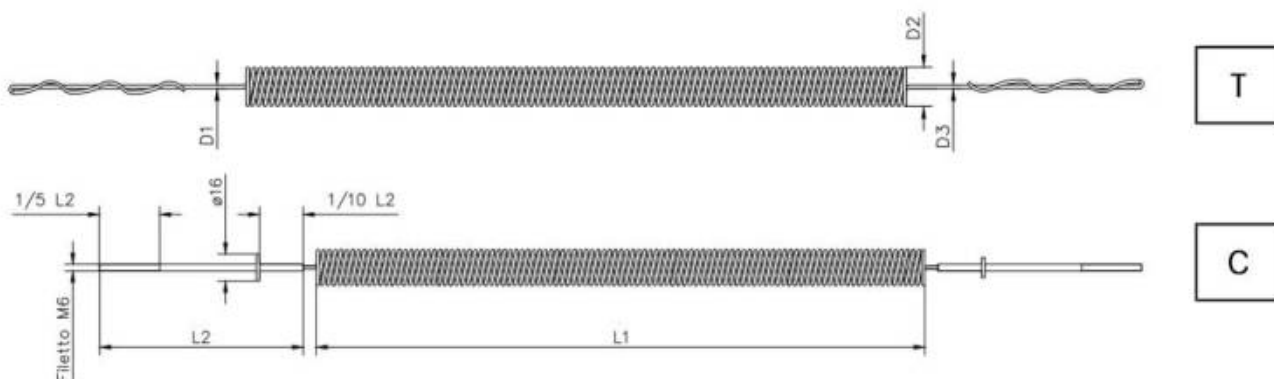

Resistenza a filo avvolto per forni industriali, modello MLN DRITTE, caratterizzate dalla tipica forma a **spirale elicoidale**. Costruite su specifica del cliente, sono realizzate con filo sinterizzato. Flangia spessore 2 mm.

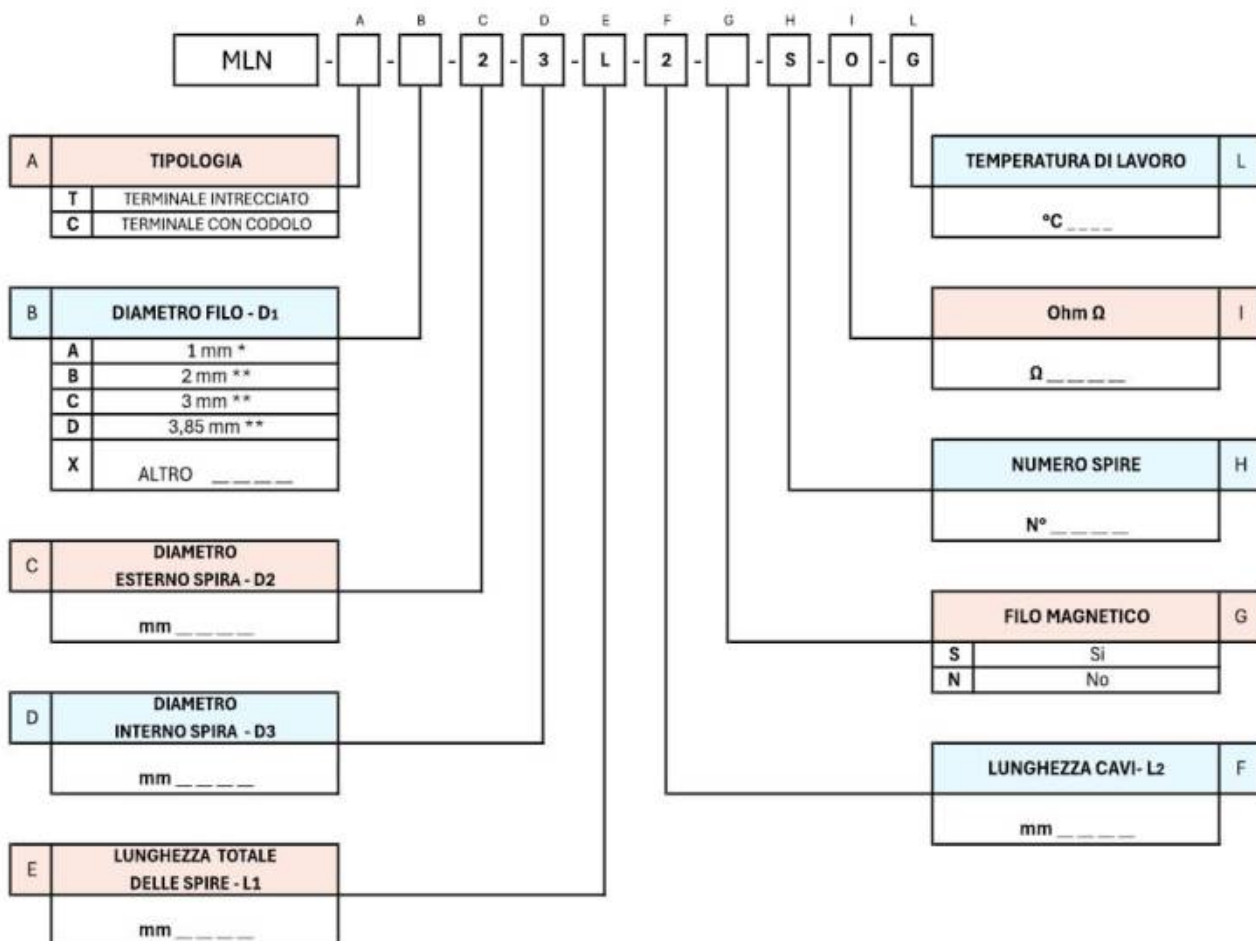

* con terminali a 3 Filettato M3

** con terminali perno a 6 Filettato M6



RESISTENZE PER ALTE TEMPERATURE
A FILO AVVOLTO AD "U" O ALTRE FORME

MLU

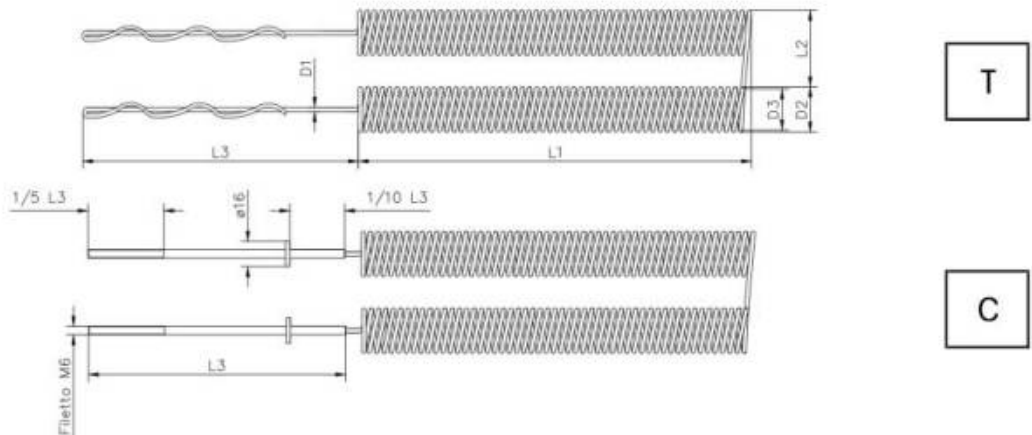

Resistenza a filo avvolto per forni industriali, modello MLU ad U oppure altre forme, caratterizzate dalla tipica forma a spirale elicoidale. Costruite su specifica del cliente, sono realizzate con filo sinterizzato. Flangia spessore 2 mm.

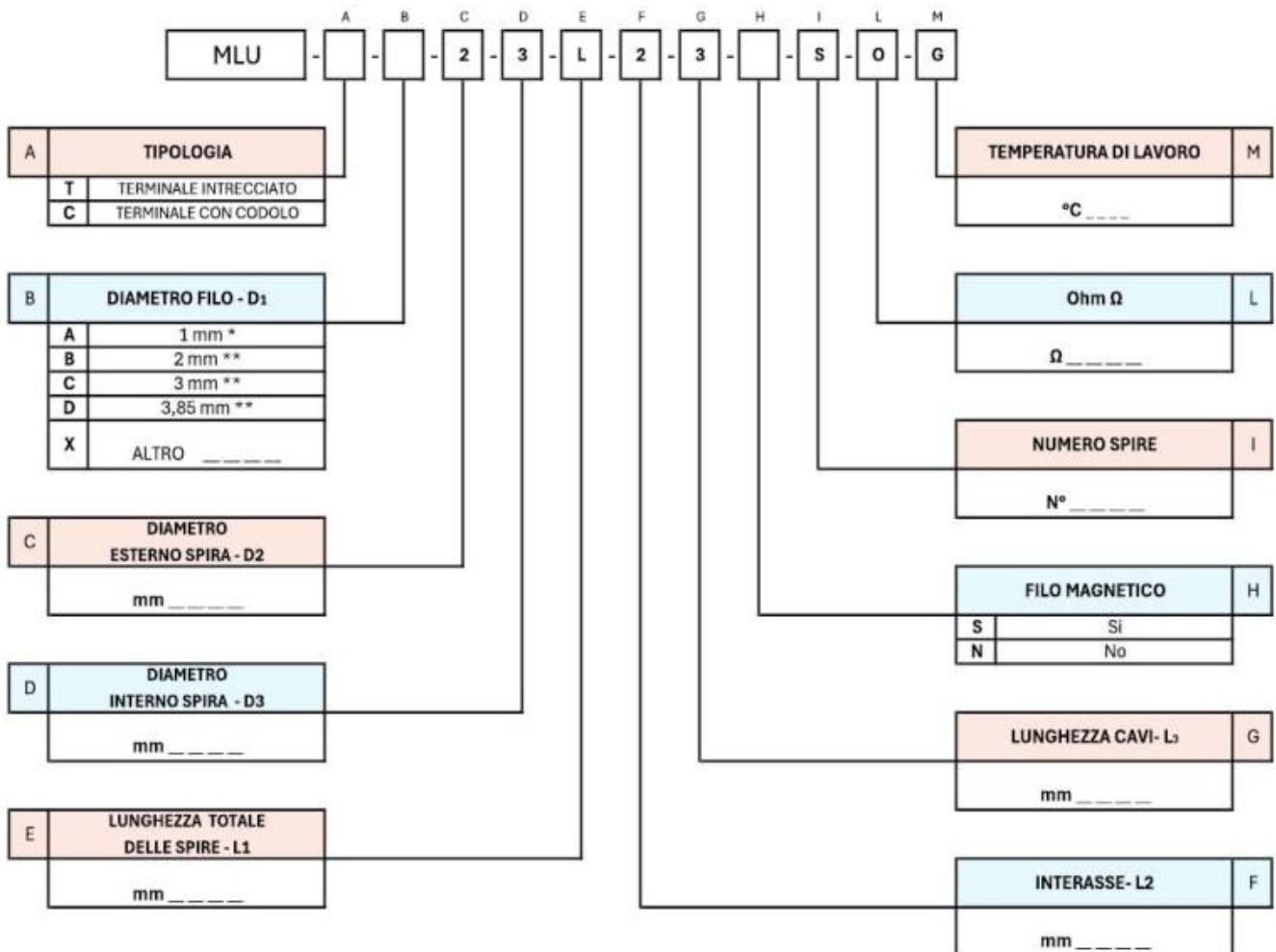

* con terminali e 3 Filettato M3
** con terminali perno a 6 Filettato M6



RESISTENZE PER ALTE TEMPERATURE
A FILO AVVOLTO SU TUBO CERAMICO

MTC

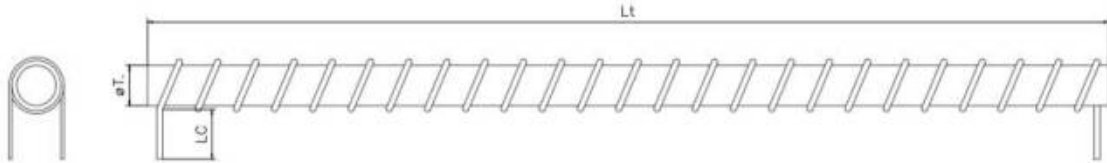

Resistenza a filo avvolto su tubo ceramico, per forni industriali, modello MTC; caratterizzate dall'avvolgimento elicoidale su ceramica. Costruite su specifica del cliente, sono realizzate con filo sinterizzato avvolto su tubo ceramico termico.

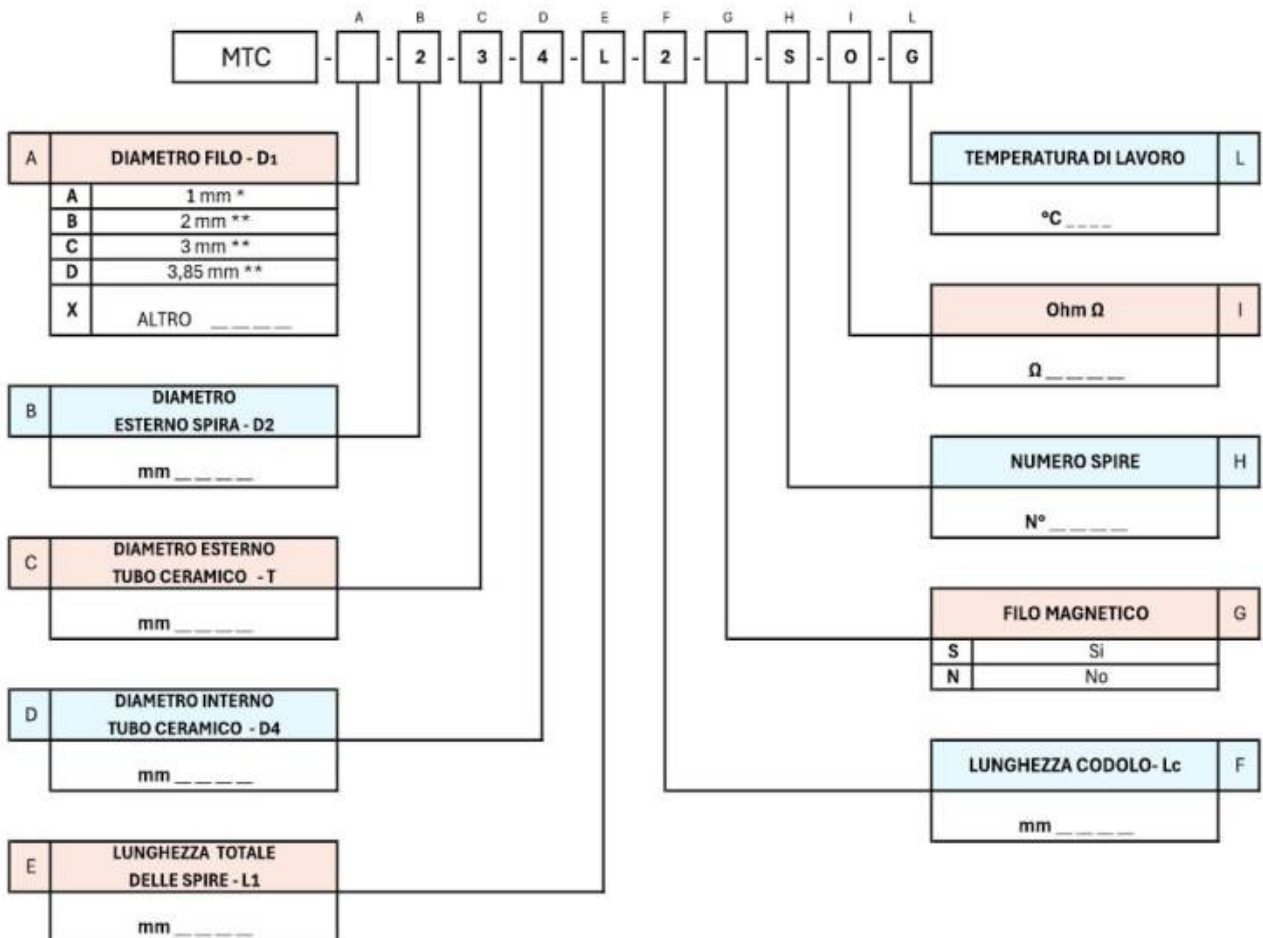

* con terminali a 3 Filettato M3

** con terminali perno a 6 Filettato M6



RESISTENZE PER ALTE TEMPERATURE
MODELLO TUBOTAL

TUB

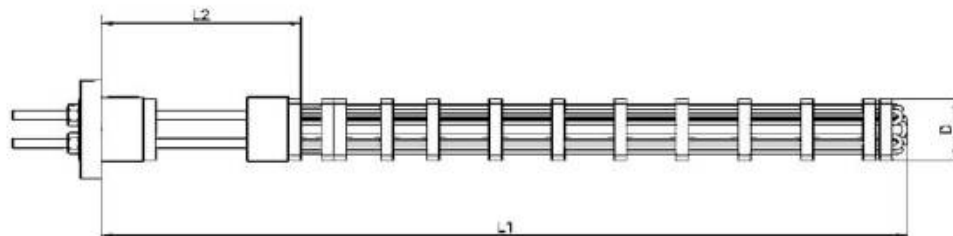

Resistenza per forni industriali, modello TUB, ideati per raggiungere temperature molto elevate (fino ad oltre 1000 °C). Costruite su specifica del cliente, sono realizzate con **dischi ceramici, filo sinterizzato e dotate di perni in uscita.**

Per offrirvi la soluzione più adatta alle vostre esigenze, vi invitiamo a contattare il nostro ufficio tecnico (info@mitd.it - Tel. 0331 623491). Per poter analizzare al meglio il prodotto, vi chiediamo di inviarci un campione o di fissare un appuntamento per esaminare l'applicazione del prodotto.

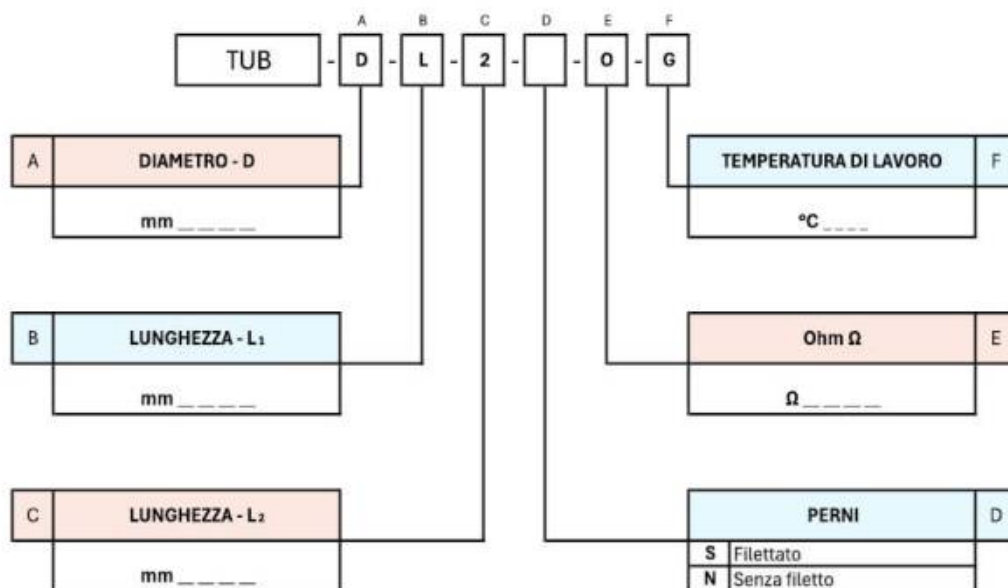



RESISTENZE PER ALTE TEMPERATURE
MODELLO TUBOTAL CON FILO A SPIRALE

TUS

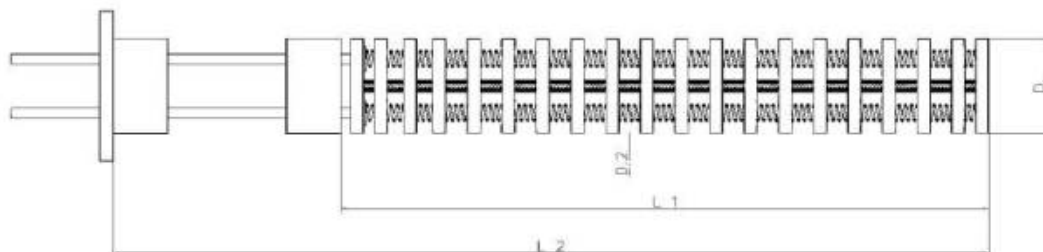

Resistenza per forni industriali, modello TUS, ideati per raggiungere temperature molto elevate (fino ad oltre 1000 °C). Costruite su specifica del cliente, sono realizzate con **dischi ceramici**, **filo sinterizzato avvolto a spirale e dotate di perni in uscita**.

Per offrirvi la soluzione più adatta alle vostre esigenze, vi invitiamo a contattare il nostro ufficio tecnico (info@mitd.it - Tel. 0331 623491). Per poter analizzare al meglio il prodotto, vi chiediamo di inviarci un campione o di fissare un appuntamento per esaminare l'applicazione del prodotto.

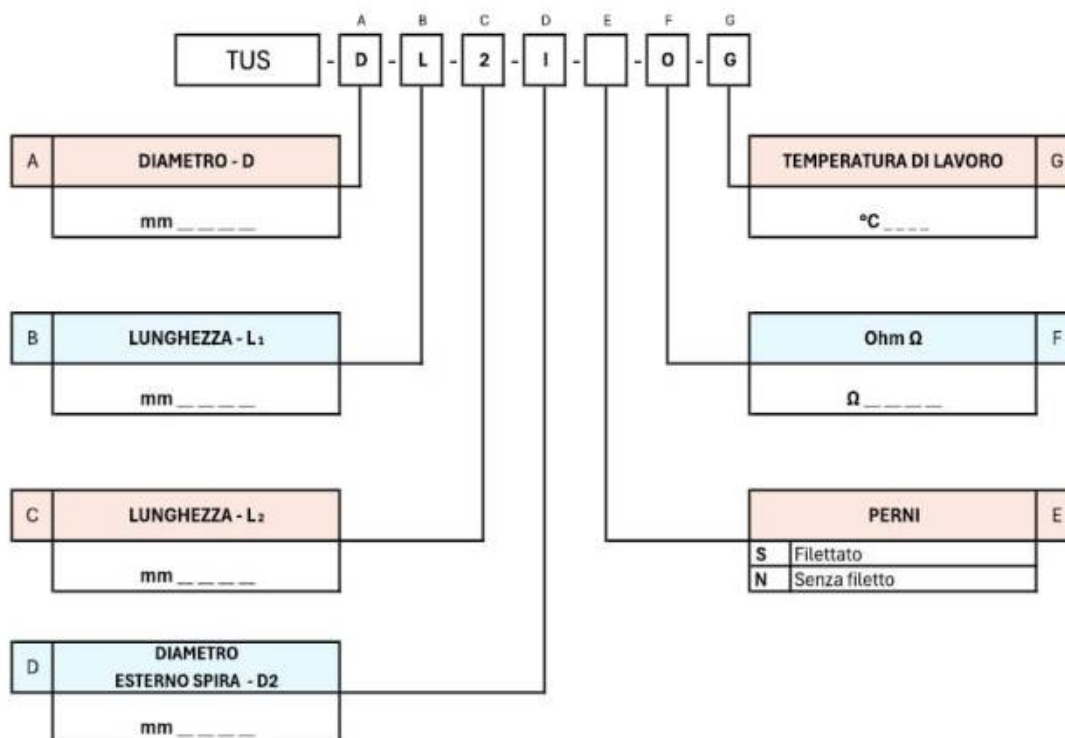



ACCESSORI



CONNESSIONI MECCANICHE



TABELLA 1A - POSIZIONE CONNESSIONE MECCANICA

CODICI	POSIZIONE
R	STANDARD COME DISEGNO (Disegno R)
T	STANDARD COME DISEGNO (Disegno T)
RX	COLLOCATO COME DISEGNO (RX): INDICARE QUOTA L mm_____
TX	COLLOCATO COME DISEGNO (TX): INDICARE QUOTA L mm_____

TABELLA 1B

Ø 6,5 mm						Ø 8 mm						Ø 10 mm				Ø 12,5 mm					Ø 16 mm				
A	7	15	15	7	A	12	13	15	15	8	A	13	15	7	A	12	14	10	10	A	14	20	19	8	
B	1/8"	1/2"	3/4"	M10 x2	B	1/4"	3/8"	1/2"	3/4"	M12 x1,5	B	3/8"	3/4"	M14x 1,5	B	3/8"	1/2"	M16 x1,5	M18	B	1/2"	3/4"	1"	M20 x1,5	
CH	12	24	30	12	CH	17	19	24	30	14	CH	19	30	17	CH	19	24	19	19	CH	24	32	36	24	
CH-h	4	8	8	4	CH-h	5	6	8	8	5	CH-h	8	10	6	CH-h	6	10	7	7	CH-h	10	10	11	6	
CODICE	01	02	03	04	CODICE	05	06	07	08	09	CODICE	10	11	12	CODICE	13	14	15	16	CODICE	17	18	19	20	
Ø 20 mm				1/4" - Ø 6,35 mm					3/8" - Ø 9,52 mm			1/2" - Ø 12,7 mm				5/8" - Ø 15,87 mm									
A	15	15	14	A	7	15	15	7	A	10	7	A	12	14	10	10	A	14	20	19	8				
B	3/4"	M26	M27 x1,5	B	1/8"	1/2"	3/4"	M10 x1	B	1/4"	M14 x1,5	B	3/8"	1/2"	M16 x1,5	M18	B	1/2"	3/4"	1"	M20 x1,5				
CH	30	30	30	CH	12	24	30	12	CH	17	17	CH	19	24	19	19	CH	24	32	36	24				
CH-h	10	10	7	CH-h	4	8	8	4	CH-h	5	6	CH-h	6	10	7	7	CH-h	10	10	11	6				
CODICE	21	22	23	CODICE	24	25	26	27	CODICE	28	29	CODICE	30	31	32	33	CODICE	34	35	36	37				

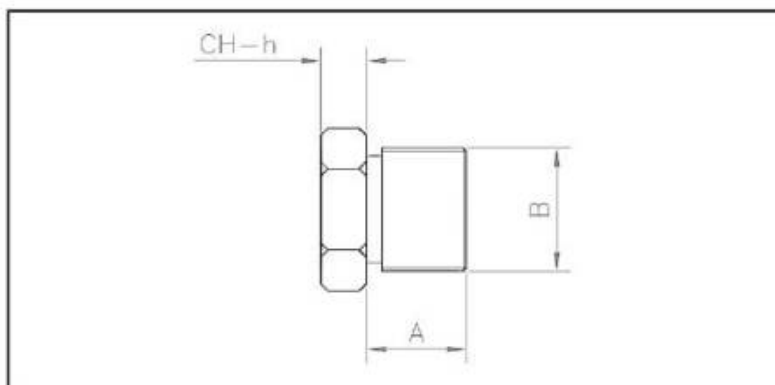
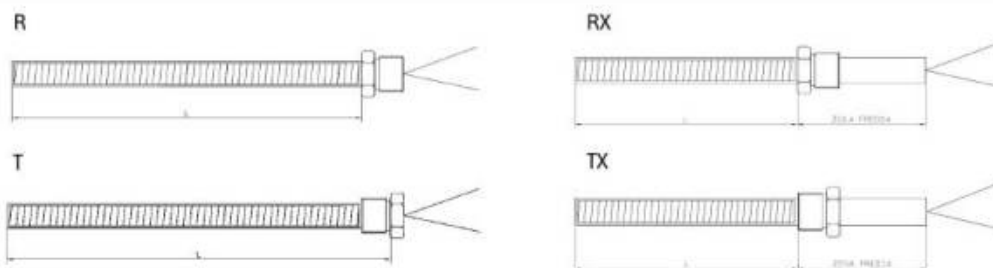

NIPPLI



TABELLA 2A - POSIZIONE NIPPLO	
CODICI	NIPPLO POSIZIONATO
N	STANDARD COME DISEGNO (Disegno N)
X	COLLOCATO COME DISEGNO (X): INDICARE QUOTA L mm_____

TABELLA 2B																							
Ø 6,5 mm				Ø 8 mm				Ø 10 mm				Ø 12,5 mm				Ø 16 mm				Ø 20 mm			
A	7	14	7	A	14	9	A	14	10	A	14	12	12	A	14	14	A	15	18				
B	1/8"	1/2"	M10 x1	B	1/2"	M12 x1,5	B	1/2"	M14 x1,5	B	1/2"	3/8"	M16 x1,5	B	1/2"	M20 x1,5	B	3/4"	M27 x1,5				
C	18	36	18	C	36	22	C	36	25	C	36	29	29	C	36	34	C	40	43				
CH	12	24	12	CH	24	14	CH	24	17	CH	24	19	19	CH	24	24	CH	30	30				
CODICE	01	02	03	CODICE	04	05	CODICE	06	07	CODICE	8	9	10	CODICE	11	12	CODICE	13	14				
1/4" - Ø 6,35 mm				3/8" - Ø 9,52 mm				1/2" - Ø 12,7 mm				5/8" - Ø 15,87 mm											
A	7	14	7	A	10	14	10	A	14	12	12	A	14	14									
B	1/8"	1/2"	M10 x1	B	1/4"	1/2"	M14 x1,5	B	1/2"	3/8"	M16 x1,5	B	1/2"	M20 x1,5									
C	18	36	18	C	25	36	25	C	36	29	29	C	36	34									
CH	12	24	12	CH	17	24	17	CH	24	19	19	CH	24	24									
CODICE	15	16	17	CODICE	22	23	24	CODICE	25	26	27	CODICE	28	29									

BLOCCHETTI

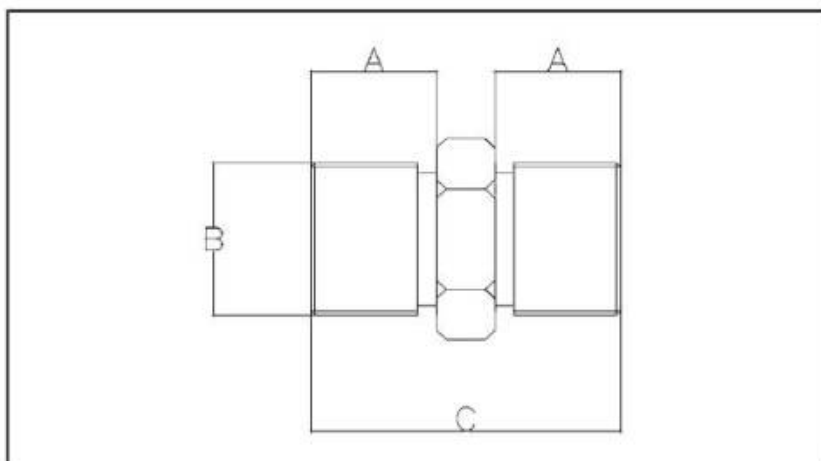
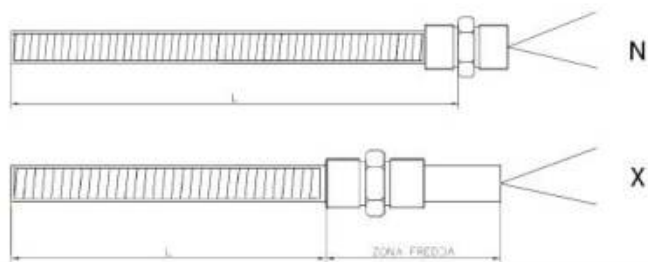
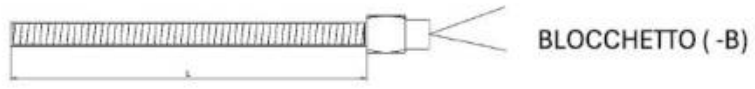

BLOCCHETTO (-B)

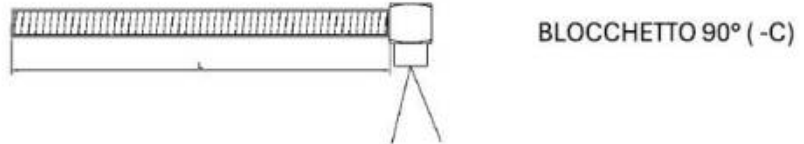

BLOCCHETTO 90° (-C)



TABELLA 3A

Ø Resistenza mm	6,5	8	10	12,5	16	20	1/4" (6,35 mm)	3/8" (9,52 mm)	1/2" (12,7 mm)	5/8" (15,87 mm)
A	10	10	12	14	18	25	10	12	14	18
B	10	10	12	14	18	25	10	12	14	18
C	10	7	7	10	12	15	10	7	10	12
D	9	10	10	11,5	16	20	9	10	11,5	16
CODICE	01	02	03	04	05	06	07	08	09	10

PIPE

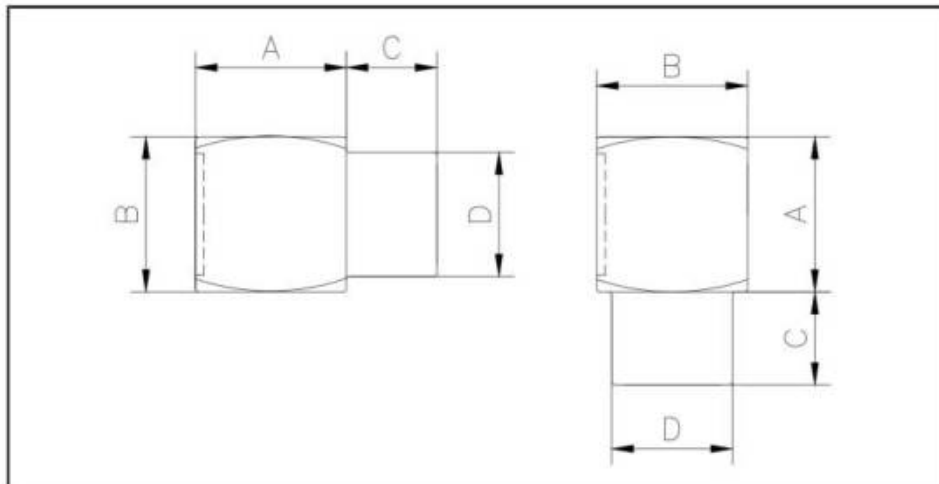
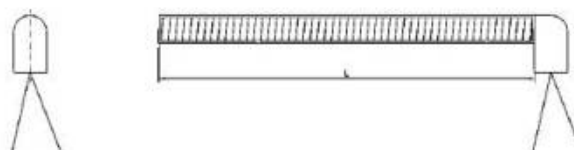

PIPA 90°



TABELLA 4A

Ø Resistenza mm	6,5	8	10	12,5	16	20	1/4" (6,35 mm)	3/8" (9,52 mm)	1/2" (12,7 mm)	5/8" (15,87 mm)
A	15	20	25	30	30	35	15	25	30	30
B	8,5	12	15	17,5	14	15	8,5	15	17,5	14
C	6,5	8	10	12,5	16	20	6,5	10	12,5	16
CODICE	01	02	03	04	05	06	07	08	09	10

FLANGE

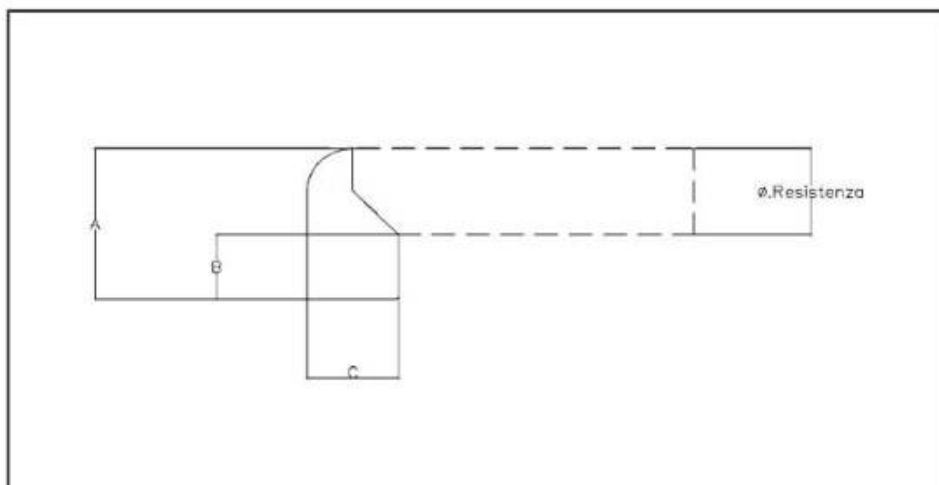

TABELLA 5A - POSIZIONE FLANGIA	
CODICI	Flangia posizionata
1	STANDARD COME DISEGNO (immagine 1)
2	COLLOCATO COME DISEGNO (2); INDICARE QUOTA L mm_____

TABELLA 5B - (selezionare un solo codice)											
Flangia tonda											
Ø Resistenza mm	6,5	8	10	12,5	16	20	1/4" (6,35 mm)	3/8" (9,52 mm)	1/2" (12,7 mm)	5/8" (15,87 mm)	<p>Materiale AISI 304 Spessore 1,5 mm</p>
A	20	20	25	25	33	33	20	25	25	33	
B	14	14	19	19	27	27	14	19	19	27	
C	3,2	3,2	3,2	3,2	3,2	3,2	3,2	3,2	3,2	3,2	
CODICE	01	02	03	04	05	06	07	08	09	10	
Flangia rettangolare											
Ø Resistenza mm	6,5	8	10	12,5	16	20	1/4" (6,35 mm)	3/8" (9,52 mm)	1/2" (12,7 mm)	5/8" (15,87 mm)	<p>Materiale AISI 304 Spessore 1,5 mm</p>
A	11	12	14	17	20	24	11	14	17	20	
B	21	22	24	27	30	34	21	24	27	30	
C	4	5	5	5	5	6	4	5	5	5	
D	6	6	7	9	10	12	7	7	9	10	
E	9	11	12	13	15	17	9	12	13	15	
CODICE	11	12	13	14	15	16	17	18	19	20	
Flangia ovale											
Ø Resistenza mm	6,5	8	10	12,5	16	20	1/4" (6,35 mm)	3/8" (9,52 mm)	1/2" (12,7 mm)	5/8" (15,87 mm)	<p>Materiale AISI 304 Spessore 1,5 mm</p>
A	33	34	36	39	42	46	33	36	39	42	
B	15	16	18	20	24	28	15	18	20	24	
C	9,8	10,5	11,5	12,5	14,5	16,5	9,8	11,4	12,7	14,5	
D	4	5	5	6	8	8	4	5	6	8	
CODICE	21	22	23	24	25	26	27	28	29	30	

STAFFE

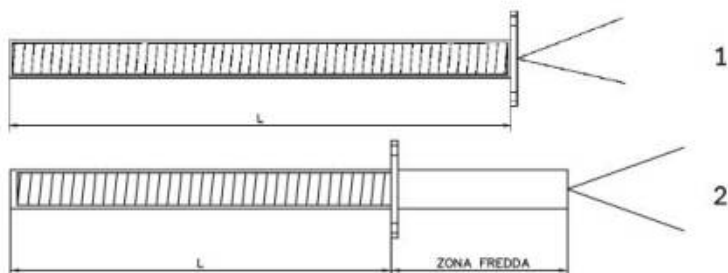

TABELLA 6A - POSIZIONE STAFFA	
CODICI	Staffa posizionata
1	STANDARD COME DISEGNO (immagine 1)
2	COLLOCATO COME DISEGNO (2); INDICARE QUOTA L mm_____

TABELLA 6B - (selezionare un solo codice)											
Staffa a spigolo vivo											
Ø Resistenza mm	6,5	8	10	12,5	16	20	1/4" (6,35 mm)	3/8" (9,52 mm)	1/2" (12,7 mm)	5/8" (15,87 mm)	
A	*	14,6	16,3	18,8	22,8	24,9	*	17	18,6	22,8	
B	*	7	9	10	13	15	*	9	10	13	
C	*	3	3	4	5	6	*	3	4	5	
D	*	3,5	3,5	4,5	5,5	6,5	*	3,5	4,5	5,5	
E	*	10	11	13,5	16	18,5	*	11	13,5	16	
CODICE	11	12	13	14	15	16	17	18	19	20	Materiale AISI 304 Spessore 1,5 mm
Staffa arrotondata											
Ø Resistenza mm	6,5	8	10	12,5	16	20	1/4" (6,35 mm)	3/8" (9,52 mm)	1/2" (12,7 mm)	5/8" (15,87 mm)	
A	*	12,6	13,5	16,8	20,8	22,9	*	13,9	16,6	20,8	
B	*	7	8	10	13	15	*	8	10	13	
C	*	3	3	4	5	6	*	3	4	5	
D	*	3,5	3,5	4,5	5,5	6,5	*	3,5	4,5	5,5	
E	*	8	9	11,5	14	16,5	*	9	11,5	14	
CODICE	21	22	23	24	25	26	27	28	29	30	Materiale AISI 304 Spessore 1,5 mm

* Su richiesta, contatta i nostri uffici: info@mitd.it - Tel. 0331 623491

GUAINE

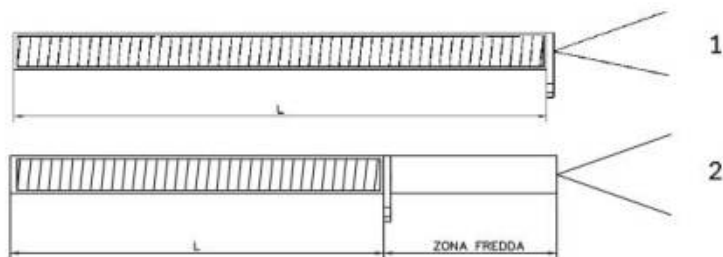
caratteristiche tecniche

GUAINA SILICONICA



Tubetto composto da supporto in treccia in fibra di vetro addizionata alla resina di silicone tramite un processo termico che garantisce alla guaina 15C1.5 buone proprietà dielettriche, di protezione termica ed elasticità. Consente un isolamento elettrico da 1500 v a 2500 v, con temperatura d'esercizio -60°C a + 200°C con punte di sopportazione a + 280°C per alcuni minuti.

È resistente alla corrosione (ai normali oli minerali ed idrocarburi) e non propaga la fiamma. UL.

CORRISPONDENZE ALLE NORME:

UNEL 02311 e 02313 – CEI 15-33 e 15-65 – UL 94 conforme alla direttiva RHoS 2011/65/CE.

RESISTENZA ALLA FIAMMA:

incombustibile sino a 550°C – in caso d'incendio si sviluppano H₂O + CO₂ in minima parte e SiO₂ (silice) che si deposita sul supporto di vetro (non propaga la fiamma).

AUTOESTINGUENZA:

grado V-0 praticamente ininfiammabile.

RESISTENZA AGLI OLII DEI TRASFORMATORI:

buona resistenza agli olii secondo UTEC 93641

CALZA METALLICA



FILO:

acciaio Zincato Ø 0,20 mm / Galvanized Steel Ø 0.20 mm

FORMAZIONE:

24 x 6 x 0,20

SEZIONE:

4,5 mmq

PESO:

36,0 Gr/Mt

GUAINE caratteristiche tecniche

GUAINA METALLICA (standard)

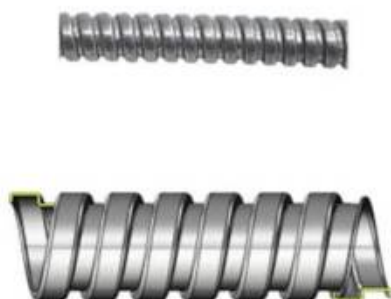

Guaina flessibile in acciaio zincato a caldo UNI 10346:2009 a semplice aggraffatura per applicazioni di protezione cavi elettrici e schermature EMC

CLASSIFICAZIONE UNI CEI EN 61386:

- Resistenza alla compressione 4
- Resistenza all'urto 4
- Temperatura minima -40 °C 5
- Temperatura massima +250 °C 6
- Curvatura flessibile senza mantenimento di posizione
- Continuità elettrica e schermo EMC
- Protezione IP secondo CEI EN 60529 IP40
- Resistenza alla corrosione Media
- Resistenza alla trazione Ø 4 + Ø 23 mm 3
- Resistenza alla trazione Ø 25 + Ø 52 mm 4
- Propagazione fiamma: non propagante
- Resistenza al carico sospeso variabile in funzione del Ø (2 - 5)
- RoHS - REACH Si
- Materiale Acciaio zincato DX 51D / Z100
- Made in ITALY

GUAINA METALLICA CORRUGATA (su richiesta specifica)

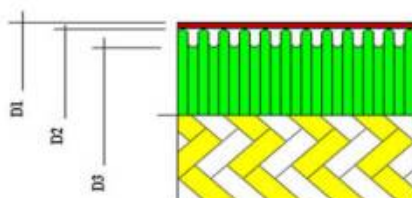

Tubo metallico flessibile a parete continua e spire parallele passo stretto in acciaio inossidabile ASTM A 240 Tp 321/ e/o 316L.







Temperatura da -200 a + 600 °C per AISI 316 DA -200 A + 800 °C per AISI 321.

Pressione di scoppio = PN x 4. I valori di pressione (bar) sono quelli massimi ammissibili a temperatura ambiente.

Costruzione secondo ISO 10380.

DN	SIZE	D3	RAGGIO MINIMO		D2	PN	CALCOLO
			CURVATURA	PEGATURA			
6	1/8"	6,2	80	25	9,6	4	24
8	1/4"	8,2	125	25	12,1	4	32
10	3/8"	10,3	130	40	14,3	4	40
12	1/2"	12,2	140	50	16,7	3	36
16	5/8"	16,2	160	50	21,6	3	48
20	3/4"	20,2	170	70	26,8	2	40

MODELLI GUAINE



	<p>S Standard singole 80 mm</p>
	<p>U Siliconica unica</p>
	<p>G Guaina metallica</p>
	<p>C Calza metallica</p>
	<p>D Guaine siliconiche singole + guaina siliconica unica</p>
	<p>M Guaina metallica + guaina siliconica unica</p>
	<p>Z Calza metallica + guaina siliconica unica</p>

CAVI caratteristiche tecniche

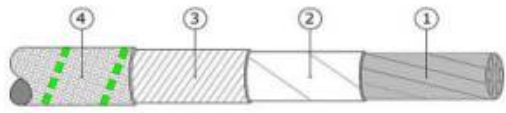
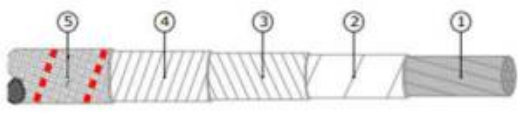
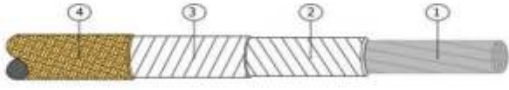
Vi presentiamo una selezione dei nostri cavi elettrici, scelti per garantire prestazioni elevate e affidabilità. Questo catalogo include solo una parte della nostra ampia offerta; qualora non trovaste il prodotto che state cercando, vi invitiamo a contattarci: saremo lieti di assistervi nella ricerca della soluzione più adatta alle vostre necessità.

<p>TSV</p>	 <p>1 - Conduttore: flessibile in Nichel 2 - Nastro in P.T.F.E. 3 - Spirale in elettrovetro impregnata in gomma siliconica 4 - Calza in elettrovetro impregnata in gomma siliconica</p> <p>Temperatura d'esercizio dei materiali d'isolamento: $-40^{\circ}\text{C} + 300^{\circ}\text{C}$</p> <p>Tensione di esercizio: 300/500 V</p> <p>Tensione di prova: 1000 Vac x 1'</p>	
<p>TS2V</p>	 <p>1 - Conduttore: flessibile in Nichel 2 - Nastro in P.T.F.E. 3 - Spirale in elettrovetro impregnata in gomma siliconica 4 - Spirale in elettrovetro impregnata in gomma siliconica 5 - Calza in elettrovetro impregnata in gomma siliconica</p> <p>Temperatura d'esercizio dei materiali d'isolamento: $-40^{\circ}\text{C} + 320^{\circ}\text{C}$</p> <p>Tensione di esercizio: 300/500 V</p> <p>Tensione di prova: 1000 Vac x 1'</p>	
<p>S2VT</p>	 <p>1 - Conduttore: flessibile in rame nichelato - Nichel 2 - Spirale in elettrovetro impregnata in P.T.F.E. 3 - Spirale in elettrovetro impregnata in P.T.F.E. 4 - Calza in elettrovetro impregnata in P.T.F.E.</p> <p>Temperatura d'esercizio dei materiali d'isolamento: $-40^{\circ}\text{C} + 320^{\circ}\text{C}$</p> <p>Tensione di esercizio: 300 V</p> <p>Tensione di prova: 500 Vac x 1'</p>	

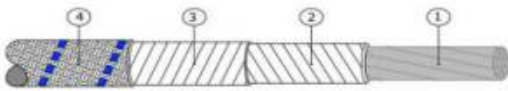
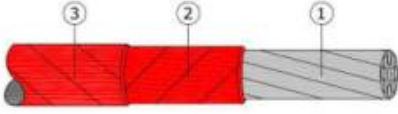
CAVI caratteristiche tecniche

S2V		<p style="text-align: center;">1 - Conduttore: flessibile in Nichel</p> <p>2 - Spirale in elettrovetro impregnata in gomma siliconica</p> <p>3 - Spirale in elettrovetro impregnata in gomma siliconica</p> <p>4 - Calza in elettrovetro impregnata in gomma siliconica</p>
	<p>Temperatura di funzionamento: - 40°C + 350°C</p> <p>Tensione di esercizio: 300/500 V</p> <p>Tensione di prova: 1000 Vac x 1'</p>	
PP		<p style="text-align: center;">1 - Conduttore: flessibile in Nichel</p> <p>2 - Nastro in P.T.F.E.</p> <p>3 - Nastro in P.T.F.E.</p>
	<p>Temperatura di funzionamento: - 40°C + 260°C</p> <p>Tensione di esercizio: 300/500 V</p> <p>Tensione di prova: 1000 Vac x 1'</p>	
MVV		<p style="text-align: center;">1 - Conduttore: flessibile in Nichel</p> <p>2 - Nastro in mica impregnato in gomma siliconica</p> <p>3 - Calza in elettrovetro al quarzo impregnata in gomma siliconica</p> <p>4 - Calza in elettrovetro al quarzo impregnata in gomma siliconica</p>
	<p>Temperatura di funzionamento: - 40°C + 500°C</p> <p>Tensione di esercizio: 450/750 V</p> <p>Tensione di prova: 2500 Vac x 1'</p> <p>Ritardante la fiamma: IEC 60332-1</p>	

CAVI caratteristiche tecniche

GSM		<p>1 - Conduttore: flessibile in rame rosso o rame stagnato 2 - Isolamento: gomma silicone 3 - Guaina: gomma silicone</p>
	<p>Temperatura di funzionamento: -40°C +180°C</p> <p>Tensione di esercizio: 300/500 V</p> <p>Tensione di prova: 1.000 Vac x 1'</p> <p>Raggio di curvatura: 4 x Ø</p> <p>Ritardante la fiamma: IEC 60332-1</p> <p>Non propagante l'incendio: IEC 60332-3-24C</p>	<p>Identificazione:</p> <p>2 poli: marrone, blu</p> <p>3 poli: G/V, marrone, blu</p> <p>4 poli: G/V, nero, grigio, marrone</p> <p>5 poli: G/V, nero, blu, marrone, grigio</p> <p>≥ 6 poli: neri con numerazione stampata iniziando dall'interno + 1 giallo verde nella posizione esterna</p>
GS		<p>1 - Conduttore: flessibile o rigido in Nichel 2 - Guaina: gomma silicone</p>
	<p>Temperatura di funzionamento: -40°C +180°C</p> <p>Tensione di esercizio: 300/500 V</p> <p>Tensione di prova: 1.000 Vac x 1'</p> <p>Raggio di curvatura: 4 x Ø</p> <p>Ritardante la fiamma: IEC 60332-1</p> <p>Non propagante l'incendio: IEC 60332-3-24C</p>	
TVT		<p>1. Conduttore: flessibile in Nichel 2. Nastro in P.T.F.E. 3. Calza in elettroretro impregnata P.T.F.E.</p>
	<p>Temperatura di funzionamento: -40°C +300°C</p> <p>Tensione di esercizio: 300/500 V</p> <p>Tensione di prova: 1.000 Vac x 1'</p>	

CAVI caratteristiche tecniche

S2VR		<p>1 - Conduttori: Nickel 2 - Resina 3 - Isolamento: filato di vetro + elettrovetro trecciato</p>
	<p>Temperatura minima di lavoro: -20°C Temperatura massima di lavoro: +450°C Ohm/Km a 20°C Impregnazione: mantenuta fino a 200 °C Resistenza di isolamento: >10 Mohm (20°C)</p>	
SQZ		<p>1. Conduttore: Nickel tipo 200 2. Isolamento: complesso in fibra di vetro speciale 3. Treccia in fibra vetroquarzo 4. Impregnazione vernice e poliuretanic</p>
	<p>Temperatura di servizio continuo: -60°C a + 700°C Raggio di curvatura minimo: 10 x D Eccellente resistenza in atmosfera chimica abituale Grande resistenza all'invecchiamento in atmosfera calda Buona resistenza: meccanica, shock termici e agenti atmosferici (UV, ozono, ossigeno) Cavo totalmente incombustibile Tensione nominale: 300/500 V. Tensione di prova: 2000 V.</p>	
AWG UL		<p>1. Conduttore: Nichel 2. Isolamento composito: Nastro mica e/o complesso in fibra di vetro + treccia in fibra di vetro.</p>
	<p>Omologazione UL secondo la norma UL 758 - cUL (CSA) secondo la norma C22.2 N° 210 - N° dossier: E101965. "Horizontal flame test" secondo l'omologazione UL. "FT2 flame rating" secondo l'omologazione cUL. Nickel tipo 200 secondo la norma ASTM B160. Temperatura di servizio: 350°C o +450 °C secondo lo style Buona resistenza agli shock termici e all'ossidazione. Tensione nominale: 450 °C - 600V.</p>	

CAVI caratteristiche tecniche

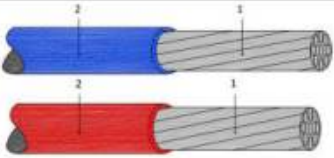
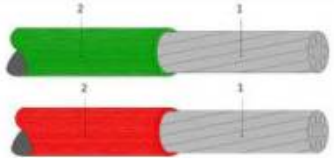
VRJ		<p>1. Conduttore: flessibile in Costantana (Cost) 2. Treccia in elettrovetro impregnata in resina</p> <p>1. Conduttore: flessibile in Ferro (Fe) 2. Treccia in elettrovetro impregnata in resina</p>
	<p>Temperatura d'esercizio: -60°C / +250°C.</p> <p>Tensione nominale: >100 V.</p> <p>Tensione di collaudo: 600 V @ 20 mA.</p> <p>Raggio di curvatura: 5 volte il diametro.</p> <p>Colorazione secondo norme DIN 43714: Blu (Cost) oppure Rossa (Fe)</p> <p>Tipo di cavo: Jx estensione.</p>	
VRK		<p>1. Conduttore: flessibile in Nichel Allumel (T2) 2. Treccia in elettrovetro impregnata in resina</p> <p>1. Conduttore: flessibile in Nichel Cromo (T1) 2. Treccia in elettrovetro impregnata in resina</p>
	<p>Temperatura d'esercizio: -60°C / +250°C.</p> <p>Tensione nominale: >100 V.</p> <p>Tensione di collaudo: 600 V @ 20 mA.</p> <p>Raggio di curvatura: 5 volte il diametro.</p> <p>Colorazione secondo norme DIN 43714: Verde (Nichel Allumel) oppure Rossa (Nichel Cromo)</p> <p>Tipo di cavo: Kx estensione.</p>	



**IN Mit.D. PUOI
TROVARE ANCHE...**



DA Mit.D. PUOI TROVARE ANCHE: LE RESISTENZE ELETTRICHE A FASCIA

Forniamo anche resistenze elettriche a fascia, adatte ai più svariati settori industriali come ad esempio nel mondo della plastica, su filiere di estrusione e in presse per stampaggio a iniezione.

Le resistenze a fascia sono ideali per applicazioni che richiedono una dissipazione termica efficiente e una resistenza duratura. Grazie alla forma a fascia, la resistenza è distribuita su una superficie più ampia, migliorando l'efficienza della dissipazione termica e riducendo il rischio di surriscaldamenti.

Disponibili in più sezioni, con finiture particolari, definite con il cliente in relazione all'applicazione del prodotto, per rispondere al meglio alle esigenze specifiche.





DA Mit.D. PUOI TROVARE ANCHE: LE RESISTENZE ELETTRICHE CORAZZATE

Mit.D. fornisce anche resistenze elettriche corazzate, utili per applicazioni ad alte temperature e ambienti industriali gravosi.

Grazie alla loro robustezza, offrono una protezione efficace contro urti, corrosione e agenti chimici. Perfette per forni, riscaldatori e impianti industriali, sono progettate per resistere a condizioni di lavoro estreme.

Disponibili in diverse dimensioni e forme per rispondere alle singole esigenze del cliente; sono un prodotto ideale per applicazioni in settori come la chimica, la metalmeccanica, la produzione di energia e non solo.





DA Mit.D. PUOI TROVARE ANCHE: RESISTENZE CERAMICHE A TEGOLINO

Nell'ampio ventaglio di prodotti che Mit.D. è in grado di fornire, sono presenti anche le resistenze a tegolino ceramico:

- disponibili in diverse dimensioni;
- ampio ventaglio di Watt a disposizione(400W/650W/1000W);
- anche con tipologia di termocoppia J o K;
- pronta consegna.

Contatta i nostri uffici per richiedere maggiori informazioni.





DA Mit.D. PUOI TROVARE ANCHE: LA PROGETTAZIONE E LA PRODUZIONE DI SONDE DI TEMPERATURA

Oltre alla realizzazione di resistenze elettriche, Mit.D. si occupa anche della progettazione e produzione di sonde di temperatura destinate ai più diversi settori industriali: plastico, chimico, alimentare, farmaceutico, petrolifero, siderurgico...

Una vasta gamma di termocoppie, termoresistenze con isolamento tradizionale o Mgo:

- TUTTO CAVO (semplici, con attacco a baionetta, con piastrina di fissaggio, a occhiello, per stampi...)

- CON TESTA DI CONNESSIONE (con estensione, con fascetta per tubazioni, con rastrematura...)

- PER MISURAZIONI IN ARIA (scatola palazzoli)

- SONDE ESTRAIBILI (con connettore maschio standard o mignon)

- Sonde per applicazioni speciali (con estensione fissa e skin point, con rastrematura e attacco girevole...)

- Sonde per applicazioni sanitarie (con attacco clamp, con connessione elettrica M12...)

- Pozzetti con testa di connessione e inserto estraibile (con pozzetto ceramico e manicotto in metallo...)

- Pozzetti da tubo (con attacco a compressione incorporato...)

- Pozzetti da pieno (cilindrici, conici, con flangia, con rastrematura...)

Contattaci per richiedere il catalogo completo: info@mitd.it





DA Mit.D. PUOI TROVARE ANCHE: LA PROGETTAZIONE E LA PRODUZIONE DI SONDE DI TEMPERATURA

Nel nostro reparto produttivo, seguiamo ogni prodotto dalla sua progettazione fino alla realizzazione finale, garantendo un controllo costante in ogni fase del processo.

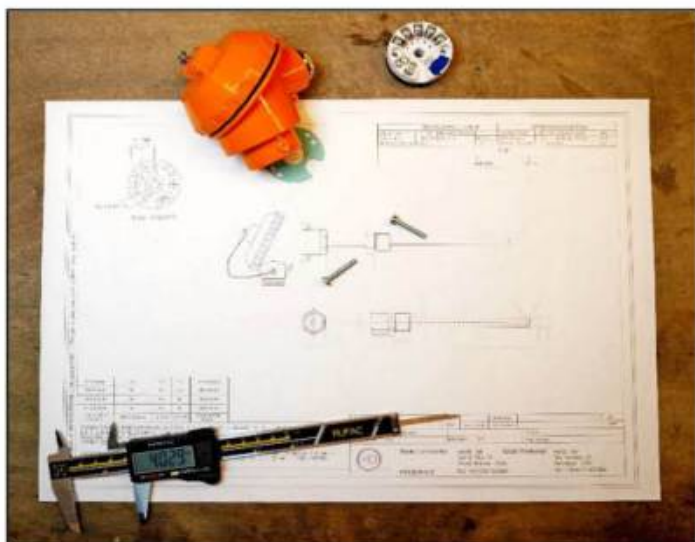

La cura per i dettagli, l'uso di materiali di qualità e i rigorosi controlli in process sono elementi fondamentali che contraddistinguono la nostra produzione. Ogni fase viene monitorata con precisione per assicurare che il risultato finale risponda alle più alte aspettative, offrendo soluzioni perfette per ogni esigenza del cliente.





DA Mit.D. PUOI TROVARE ANCHE: LA COMPONENTISTICA

Dal 1979 Mit.D. è presente sul mercato con la vendita di prodotti e componenti per la gestione del processo produttivo e dell'automazione industriale. Oggi si è specializzata nella vendita dei componenti elettrici specifici nel settore dei forni come sonde di temperatura, termoregolatori, registratori, valvole, ceramiche di coibentazione, sonde di pressione industriale ecc...

STRUMENTAZIONE DI PROCESSO EVOLUTA

Regolatori dimensione DIN	
Indicatori	
Regolatori a microprocessore	

REGISTRATORI DIGITALI

Registratori AMS2750	
Registratori 96 x 96	
Nanodac	

**DA Mit.D. PUOI TROVARE ANCHE:
LA COMPONENTISTICA**

CAVI PER TERMOCOPPIA	
Multisonda	
Vari tipi di isolamento	
Per posa mobile per catenaria	

ACCESSORI PER SONDE DI TEMPERATURA	
Attacchi scorrevoli	
Connettori e piastrine porta connettori	
Flange di fissaggio	

DA Mit.D. PUOI TROVARE ANCHE: LA COMPONENTISTICA

CONVERTITORI DI SEGNALE	
Da testa	
Da testa e guida DIN	
Indicatori Modbus Seriali Modbus / TCP-IP / Profinet	

RELE' A STATO SOLIDO	
Monofase / trifase	
Con e senza dissipatore	
Ad angolo di fase	

DA Mit.D. PUOI TROVARE ANCHE: LA COMPONENTISTICA

TRASMETTITORI DI PRESSIONE	
Relativa	
Differenziale	
Assoluta	

SONDE DI PRESSIONE DI MELT	
Con stelo rigido	
Con stelo misto (rigido+flex)	
Strumenti di lettura e allarme	

DA Mit.D. PUOI TROVARE ANCHE: LA COMPONENTISTICA

CELLE DI CARICO	
A schiacciamento / trazione	
A torsione	
Strumenti di lettura	

INDICATORI DA CAMPO	
Termometri / manometri	
Pressostati / termostati	
Separatori	

DA Mit.D. PUOI TROVARE ANCHE: LA COMPONENTISTICA

ATTUATORI PER VALVOLE MOTORIZZATE

Per comando servomotore (2 relè)	
Per comando analogico (4..20 / 0..10)	

CONVERTITORI ELETTO PNEUMATICI

3-15 psi >> 4..20 mA	
4..20 mA >> 3-15 psi	
Bar >> V/mA	



CONDIZIONI GENERALI DI VENDITA



CONDIZIONI GENERALI DI CONTRATTO

DEFINIZIONI

Cliente: si intende il compratore dei prodotti Mit.D.

Offerta: si intende la proposta che Mit.D. fornisce al cliente dopo aver ricevuto la richiesta dal cliente stesso.

Contratto: si intende congiuntamente le presenti condizioni generali di vendita.

1. Premessa

-Le presenti condizioni generali di vendita, rappresentano la regolamentazione contrattuale di qualsiasi fornitura di prodotti e/o servizi da parte di Mit.D. ed annullano e sostituiscono qualsiasi altro accordo, precedentemente intercorso tra le medesime, tanto per iscritto quanto verbalmente.

-Ogni eventuale modifica o integrazione delle presenti Condizioni generali, dovrà essere concordata tra le Parti per iscritto.

-Eventuali condizioni generali, predisposte dal cliente non troveranno applicazione, neppure parziale, se non sono state espressamente accettate per iscritto da Mit.D.

2. Durata

-La validità dell'offerta viene riportata sull'offerta stessa.

-L'ordine di acquisto è valido ed impegnativo per il committente sin dal momento della stesura. Mit.D. S.r.l. si riserva al contrario la facoltà di non accettarlo.

3. Offerte/ordini/conferme

-Qualora l'ordine d'acquisto faccia riferimento ad un'offerta, dovrà sempre essere citata in maniera esplicita in fase di ordine.

-Gli ordini d'acquisto devono pervenire in forma scritta e devono sempre riportare tutte le informazioni necessarie affinché Mit.D. S.r.l. sia in grado di reperire e/o produrre il materiale richiesto. Qualora il cliente, nell'ordine d'acquisto ometta e/o erri l'indicazione/informazione di tutte o anche di solo una caratteristica del prodotto ordinato, non potrà contestare alcunchè a Mit.D. S.r.l. e sarà obbligato comunque a saldare interamente la fornitura anche se la stessa non fosse adeguata alle sue esigenze.

-Qualora l'ordine d'acquisto ricevuto da Mit.D. S.r.l. dovesse riportare i dati fondamentali per l'individuazione del modello standard della resistenza e/o sonde di temperatura da essa prodotte, quest'ultima sarà costruita come da specifica, Mit.D. S.r.l. applicherà i parametri da lei definiti standard per la produzione (consultabili sui datasheet degli specifici prodotti presenti nel sito www.mitd.it).

- Mit.D. S.r.l. si riserva di rifiutare l'ordine d'acquisto qualora le caratteristiche tecniche del prodotto richiesto dal cliente non risultassero attuabile, oppure se dovesse indurre ad una costruzione non sicura del prodotto.

-Non vengono accettati ordini per via telefonica non seguiti dall'ordine di acquisto scritto.

-Non vengono considerati validi ordini che non siano in forma scritta.

-L'ordine d'acquisto si ritiene confermato solo nel momento in cui il cliente riceve regolare conferma ordine mezzo mail da parte di Mit.D. S.r.l. Tale conferma, verrà inviata nel più breve tempo possibile e comunque non oltre i 5 giorni lavorativi dalla data del ricevimento dell'ordine. Eventuali modifiche alla conferma ordine ricevuta devono essere presentate entro e non oltre 3 giorni dal suo ricevimento; trascorsi i quali l'ordine entra nel processo di lavorazione e non potrà più subire modifiche o l'annullamento. Qualora trascorsi i 3 giorni dal ricevimento della conferma ordine il cliente decida di annullare l'ordine, gli verrà addebitato il costo dell'intero ordine.

4. Prezzi e condizioni

-Mit.D. S.r.l. ha facoltà di modificare i propri listini di vendita in qualunque momento e senza preavviso.

-Il cliente riconosce che tutto quanto riportato nei datasheet, nei disegni e nei documenti sono di esclusiva proprietà di Mit.D. (anche sotto il profilo dei diritti di proprietà industriale ed intellettuale) e che da questa sono forniti al Cliente in via riservata e confidenziale.

-è fatto assoluto divieto al Cliente di riprodurre o comunicare a terzi, con qualunque mezzo, notizie e informazioni che consentano la riproduzione o la duplicazione dei prodotti Mit.D. Ai termini di legge la Società Mit.D. si riserva la proprietà di tutti gli elaborati/documenti forniti al cliente con divieto assoluto di riproduzione e/o divulgazione a terzi, anche solo parziale, senza specifica autorizzazione scritta della Direzione della stessa società Mit.D.

5. Termini di consegna

-La settimana di consegna indicata su offerte e conferme d'ordine corrisponde alla settimana in cui la merce sarà pronta per il ritiro o la spedizione. Nel caso in cui, in accordo con il cliente, sia stato pattuito come metodo di pagamento il 'pagamento anticipato all'ordine', la decorrenza della settimana



CONDIZIONI GENERALI DI CONTRATTO

di consegna indicata nella conferma d'ordine sarà calcolata a partire dalla data in cui l'importo dovuto risulterà effettivamente accreditato sul conto corrente di Mit.D. S.r.l.

-I termini di consegna sono indicativi e non costituiscono impegno vincolante di consegna a data fissa.

-Eventuali ritardi non possono dar luogo né, a pretese di danni né a risarcimenti, né ad annullamento o riduzione di contratto. Mit.D. S.r.l. non potrà pertanto essere considerata responsabile per danni diretti o indiretti o qualsiasi penalità derivante da una ritardata consegna.

-La modalità di spedizione della merce deve essere indicata dal cliente in fase di richiesta offerta e riportata sull'eventuale ordine d'acquisto. A meno di pattuizioni contrarie risultanti per iscritto, tutte le vendite Mit.D. S.r.l. si intendono per merce resa porto assegnato. In caso di spedizione in porto franco con addebito, Mit.D. S.r.l. si avvale della facoltà di selezionare il metodo di trasporto e/o il trasportatore che ritiene più opportuno. Qualora la spedizione sia a carico del cliente, Mit.D. S.r.l. si ritiene estranea a qualunque caso di danneggiamento del prodotto generato in fase di trasporto. La merce viaggia sempre a rischio e pericolo del Committente anche quando il prezzo sia stato convenuto franco destino.

-Reclami riguardanti la fornitura delle merci, non saranno accettati decorsi otto giorni dalla scoperta del vizio. Nessun reclamo per vizi, difetti, natura e qualità della merce potrà essere fatto valere neppure in via giudiziaria se non avrà avuto luogo il regolare pagamento della merce alla quale il reclamo si riferisce.

6. Garanzia e resi

-Mit.D. S.r.l. garantisce il regolare funzionamento dei beni prodotti e venduti per la durata di mesi 12 dalla data del ddt di consegna. Per i prodotti rivenduti, di cui non è produttore, si avvale di quanto dichiarato dal precedente produttore. La garanzia dà diritto all'acquirente alla sostituzione gratuita nel minor tempo possibile di quei pezzi che dopo le opportune verifiche da parte dei tecnici Mit.D. S.r.l. - con modalità da concordare all'occorrenza con il cliente - risultassero difettosi per causa di

-cattivo materiale o cattiva lavorazione. In ogni caso la garanzia non darà alcun diritto a risarcimento danni, indennizzi per persone o cose a qualsiasi titolo, o per interruzioni di lavoro. La garanzia decade, qualora risultasse dalla verifica tecnica, che i pezzi risultino difettosi per cattivo montaggio, o per usi impropri o qualora risultino manomessi rispetto alle condizioni iniziali di vendita del prodotto.

-Tutti i resi a qualsiasi titolo dovranno essere preventivamente autorizzati da mit.D S.r.l. via e-mail con compilazione del modulo ad esso dedicato. Solo ed esclusivamente dopo tale approvazione la merce potrà essere spedita presso il nostro stabilimento con spedizione a carico del mittente. Ogni diversa modalità di reso non sarà accettata e la spedizione sarà respinta al mittente. La restituzione della merce in garanzia al cliente viaggerà a carico del destinatario, pertanto, a merce pronta Mit.D. S.r.l. informerà il cliente.

7. Casi di esclusione della responsabilità di Mit.D.

-Mit.D. non potrà essere ritenuta responsabile per danni diretti e indiretti a persone, animali o cose, qualora i danni siano causati da:

- I) negligenza, incuria, uso improprio e/o errato dei prodotti Mit.D. da parte del Cliente e/o dei suoi ausiliari e/o dell'utente finale;
- II) mancata, o scarsa, o errata manutenzione;
- III) modifiche o manomissioni dei prodotti Mit.D. forniti;
- IV) mancato rispetto delle istruzioni contenute nei datasheet e materiale informativo cartaceo e online presente sul sito www.mitd.it
- V) utilizzo di parti di ricambio non originali
- VI) violazioni di norme antinfortunistiche e di sicurezza
- VII) utilizzo dei prodotti Mit.D. Srl da persone non adeguatamente formate od informate
- VIII) dal soggetto danneggiato che, pur conoscendo l'esistenza del difetto, lo abbia volontariamente ignorato così esponendosi al pericolo dell'eventuale danno.

Nei casi sopraindicati, il Cliente si impegna inoltre a sollevare esplicitamente da ogni responsabilità Mit.D. da ogni pretesa a qualsivoglia titolo avanzata da terzi nei confronti di quest'ultima.

8. Pagamenti

-Per ragioni amministrative ed organizzative, il minimo importo accettabile per ogni ordine da cliente è stabilito nella somma di: € 100,00 al netto dell'IVA. Qualora mit.D S.r.l. decidesse comunque di accettare l'ordine di importo inferiore, verrà aggiunta la somma necessaria a raggiungere l'importo di € 100,00 al netto dell'IVA.

-Non sono concessi arrotondamenti o deduzioni non autorizzati, sul saldo delle nostre fatture. Tutti i pagamenti devono essere effettuati secondo le condizioni, modalità e tempistiche pattuite all'ordine. In caso di ritardato pagamento, Mit.D. S.r.l. applicherà gli interessi moratori come da D.L. n. 231/2002 a decorrere dalla scadenza del versamento pattuito fino all'effettivo pagamento, nonché ad addebitare tutte le spese ed oneri derivanti, per il recupero del credito. Il mancato o ritardato pagamento, totale o parziale, di una nostra fornitura darà facoltà a Mit.D. S.r.l., di sospendere ordini e offerte in corso sino ad integrale estinzione della posizione debitoria, senza alcun onere di preventiva comunicazione o formale messa in mora. Le settimane di consegna di tali commesse/ordini/offerte potranno pertanto subire modifiche.



CONDIZIONI GENERALI DI CONTRATTO

Per gli insoluti verranno applicate spese di € 10 + iva regolarmente fatturate.

- Qualora, in fase di offerta o comunque in accordo con il cliente, sia stato pattuito il pagamento anticipato all'ordine di acquisto, quest'ultimo sarà considerato valido e verrà processato solo al momento dell'effettiva disponibilità dell'importo sul conto corrente di Mit.D. S.r.l. Conseguentemente, la decorrenza della settimana di consegna indicata nella conferma d'ordine sarà calcolata a partire dalla data in cui l'importo dovuto risulterà effettivamente accreditato sul conto corrente di Mit.D. S.r.l.

9. Conformità alla legge ed ai regolamenti tecnici

- Mit.D. dichiara che tutti i suoi prodotti sono conformi alle prescritte e vavevoli norme tecniche e leggi vigenti in Italia e nella UE al momento dell'ordine.

- In ogni caso Mit.D. non potrà essere considerata responsabile per qualunque restrizione, penalità o non conformità con ogni regolamento, normativa o legge di paese di destinazione dei prodotti Mit.D., inclusi, ma non solo, quote di contingentamento, dogane, etichettatura, imballaggio, voltaggio, requisiti tecnici ed elettrici a meno che non vi sia una specifica e dettagliata richiesta scritta del Cliente inclusa e prevista nelle Condizioni generali di vendita.

In caso di mancata contestazione entro 3 gg dalla ricezione del suddetto documento, per il principio di silenzio assenso, il compratore dichiara di averne preso visione e di approvarlo integralmente.

Se questo contratto è tradotto in un'altra lingua, la versione in lingua italiana sarà prevalente.

Per ogni controversia, in ambito Europeo ed extra Europeo, si fa riferimento alla legge italiana, giurisdizione Italia ed il Foro di competenza è Busto Arsizio.

Eventuali contestazioni o vertenze giuridiche non dispensano il Committente dal rispetto delle condizioni di pagamento pattuite e non implicano alcun prolungamento dei termini convenuti.

Busto Arsizio 01/01/2025
Andrea Desana



Mit.D. S.r.l.
Via Rosolino Pilo, 37 A
21052 Busto Arsizio (VA)
Tel.: + 39 0331 623491
info@mitd.it
www.mitd.it